

Декоративная подсветка, освещение

# СВЕТОДИОДНЫЕ ЛЕНТЫ LUX

*Идеальный  
свет!*

**arlight®**

каталог продукции 2017 вып.1

# УВАЖАЕМЫЙ ПОКУПАТЕЛЬ !

Вы держите в руках один из каталогов продукции *arlight*®.

Всего издаётся 5 каталогов, специализированных по темам светодиодной продукции:

## 1 СВЕТОДИОДНЫЕ ЛЕНТЫ, МОДУЛИ

Полное описание всех светодиодных лент *arlight*®, дополнительно представлены светодиодные модули и линейки, которые активно применяются в рекламе.

## 2 АЛЮМИНИЕВЫЙ ПРОФИЛЬ

Алюминиевые профили - если Вы приобретаете ленту, обязательно установите ее на алюминиевый профиль.

Новые профили разработаны для создания световых линий при оформлении интерьеров, а также используются в качестве подвесных линейных светильников.

## 3 ИСТОЧНИКИ ПИТАНИЯ

В каталоге представлены 2 основных класса блоков питания. Источники напряжения - как для питания светодиодных лент и модулей, так и для промышленного применения.

Источники тока - для питания мощных светодиодов в светильниках.

## 4 СВЕТОДИОДНОЕ ОСВЕЩЕНИЕ

Ознакомительный каталог представляет наиболее популярные модели светодиодных светильников для интерьера и офиса, а также новинки.

## 5 УПРАВЛЕНИЕ СВЕТОМ

Каталог-путеводитель по миру контроллеров и диммеров для светодиодных лент сделает выбор простым и легким!

Представлены наиболее часто используемые контроллеры и диммеры для лент, подробно описана серия управления SR. Для профессионалов найдется DMX и DALI.

Благодарим за выбор

светодиодной продукции *arlight*®!



# Немного о жизни лент

Светодиодные ленты под брендом **arlight®** серии LUX поставляются на рынок с 2005 года. Благодаря постоянному улучшению параметров и совершенной технологии производства, ленты **arlight®** стали первой маркой в России, доступной любым потребителям, и пригодной для любых областей применения - от дизайна интерьеров до профессионального использования.

**Преимущества настоящей ленты arlight®.**

## 1. Полный контроль производства.

Весь процесс изготовления светодиодной ленты имеет замкнутый цикл и происходит под контролем одного предприятия, начиная от установки кристалла в корпус светодиода, и заканчивая её упаковкой. Полный контроль всех этапов производства позволяет гарантировать неизменно высокое и стабильное качество ленты в любой партии.

## 2. Ответственная сборка светодиода.

Известно, что качество, яркость и срок службы ленты на 80% зависят от применяемых светодиодов. Поэтому самый ответственный этап работ - сборка светодиода - осуществляется под постоянным жёстким контролем ведущих инженеров предприятия по промышленным стандартам.

## 3. Пайка золотой (Au 99,9%) нитью.

Для сведения, пайка кристалла к контактным площадкам корпуса производится золотой нитью с долей Au 99,9%. Только использование чистой золотой нити может обеспечить реальный срок службы светодиода более 30 000 часов.

Как правило, светодиод с золотой нитью, по определению не может быть дешевым, поэтому цена на ленты **arlight®** имеет определенный минимум. К сожалению, в светодиодах недорогих лент неизвестных марок используются нити из любых других материалов, кроме золота, что сокращает фактический срок службы светодиодов до 5 000-10 000 часов (не более 1 года), зато обеспечивает дешевизну.

## 4. 100% компьютерный контроль BIN и цветности

Другой важный параметр светодиодов – количество и качество излучаемого света, зависит от люминофора, которым покрывается кристалл. Для светодиодов на ленты

**arlight®**

**arlight®** приготовление и заливка люминофора производится с использованием цифрового метода контроля каждой порции и партии, с последующим 100% компьютерным контролем температуры свечения, сортировкой по BIN и цветности Ra.

Жесткий отбор параметров позволяет достичь равномерного и одинакового свечения ленты по всей ее длине, а также стабильности параметров от партии к партии.

## 5. Многослойная плата из чистой меди

Весомый вклад в качество ленты вносит основание для светодиодов. Вопреки расхожему мнению, печатная плата играет большую роль в жизни светодиода. Кроме подвода тока для питания светодиодов, плата также рассеивает тепло, выделяемое как при работе светодиода, так и при протекании тока. Не забывайте, что в современных лентах ток может достигать 6 Ампер и более!

Поэтому в печатной плате особенно важны 2 параметра – толщина медного проводника и его площадь. Чем толще слой меди – тем меньше нагрев платы от тока, чем больше площадь меди – тем быстрее рассеивается тепло. Во всех моделях лент **arlight®** в качестве основания используется пятислойный «бутерброд». Три средних композитных слоя покрыты с 2-х сторон медными проводниками особой конфигурации, составляющим 93% от площади всей поверхности платы. Благодаря многослойной технологии достигается непревзойденная теплопроводность, обеспечивающая максимальный отвод тепла от кристалла и долгий срок службы светодиодов в целом.

## 6. Многоступенчатый контроль качества

Несмотря на то, что сборка ленты на автоматических линиях исключает человеческий фактор, каждая лента перед упаковкой проходит дополнительные этапы контроля. Обязательная проверка включает в себя: испытание на вибростенде, изгибание, приложение динамической нагрузки (имитация падения с высоты), причем все этапы проверки проходят во включенном состоянии ленты. Хотим сразу предупредить, что такие вольности по отношению к ленте допустимы только на этапе производства, т.к. все нагрузки строго нормированы.

Вот так рождается светодиодная лента **arlight®**.

*Только использование чистой золотой нити может обеспечить реальный срок службы светодиода более 30 000 часов!*

# МАРКИРОВКА СВЕТОДИОДНЫХ ЛЕНТ

Лента RT 2-5000 12V White (3528, 300 LED, LUX)

Лента RTW 2-5000SE 24V RGB 2x (5060, 300 LED, LUX)

① ② ③ \* ④ ⑤ ⑥ ⑦ ⑧ ⑨

## ① Серия ленты:

- RT - Открытая лента прямого свечения (вверх от плоскости).
- RS - Открытая лента бокового свечения (вдоль плоскости).
- RTW - Герметичная лента (влагозащищённая).
- RSW - Герметичная лента бокового свечения (влагозащищённая).
- ULTRA - Открытая лента высокой мощности.
- SPI - Мультицветная RGB лента "Бегущий огонь".

## ② Код завода-изготовителя

## ③ Длина ленты в мм

- 2 500 - длина 2.5м.
- 5 000 - длина 5м.

## ③\* Маркировка герметичных лент:

- SE - Заливка ленты силиконом сверху платы (IP65).
- PS - Усиленная прозрачная силиконовая трубка (IP67).
- P - Прозрачная силиконовая трубка (IP66).
- PW - Матовая силиконовая трубка (IP66).

## ④ Напряжение питания:

5 В, 12 В, 24 В, 36 В

## ⑤ Цвет свечения:

- Red - Красный 625 нм
- Orange - Оранжевый 610 нм
- Yellow - Жёлтый 590 нм
- Green - Зелёный 525 нм
- Blue - Синий 470 нм
- S-Cool White - Белый суперхолодный (15000-20000К)
- Cool White - Белый холодный (8000-9000К)
- White - Белый чистый (5800-6500К)
- Day White - Белый дневной (3800-4200К)
- Warm - Белый тёплый (2700-2900К)
- S-Warm - Белый супертёплый (2200-2400К)
- White-MIX - Белый теплый (2800К) + холодный (6000К)

## ⑤ Цвет свечения:

- Violet - Ультрафиолет (400 нм, видимый. **Не направлять в глаза!**)
- Pink - Розовый
- RGB - Мультицветная лента, 3 канала.
- RGBW - Мультицветная лента с белыми светодиодами, 4 канала.
- IR - Инфракрасный (невидимый) 880 нм, для видеонаблюдения.

## ⑥ Плотность установки светодиодов на ленте:

- ( ) - стандартная плотность
  - для светодиодов 3528 (2835) - 60шт на метр
  - для светодиодов 5060 (5630) - 30шт на метр
- 2X - двойная плотность
  - для светодиодов 3528, 2835, 335 - 120шт на метр
  - для светодиодов 5060, 5630 - 60шт на метр
- 2X2 - двухрядная лента двойной плотности
  - для светодиодов 3528 - 240шт на метр
  - для светодиодов 5060 - 120шт на метр

## ⑦ Размер ЧИП-светодиодов

- Применяемые светодиоды:
- 3528 - ЧИП-светодиод 3.5x2.8мм (классический)
- 5060 - ЧИП-светодиод 5x5.5мм (большая точка)
- 2835 - ЧИП-светодиод 2.8x3.5мм (новое поколение)
- 5630 - ЧИП-светодиод 5.6x3мм (мощный)
- 335 - ЧИП-светодиод 3x1.5мм (боковое свечение)

## ⑧ Кол-во светодиодов, установленных на ленте (2.5м, 5м)

- 300 LED - Количество светодиодов 300 шт на катушке

## ⑨ Класс ленты:

- PRO - Профессиональная серия, белая плата
- LUX - Люкс серия, белая плата

**ВВЕДЕНИЕ****SMD 3528 LUX**

Светодиодные ленты 30 LED 0.5x	6
Светодиодные ленты 60 LED ( + CRI98)	7
Светодиодные ленты 120 LED 2x ( + CRI98)	8
Светодиодные ленты 120 LED 2x плата 5мм	9
Светодиодные ленты 180 LED 3x	10
Светодиодные ленты 240 LED 4x	11
Светодиодные ленты 240 LED 2x2 ( + CRI98)	12

**SMD 5060 LUX ( + RGB)**

Светодиодные ленты 30 LED	16
Светодиодные ленты 60 LED 2x ( + CRI98)	17
Светодиодные ленты 72 LED резка по 1 LED	18
Светодиодные ленты 96 LED 3x	19
Светодиодные ленты 120 LED 2x2 ( + CRI98)	20
Светодиодные ленты 54 LED AC 220V	21

**SMD 2835 LUX, PRO**

Сравнение SMD 3528 и SMD 2835	23
Светодиодные ленты 60 LED ( + CRI98)	24
Светодиодные ленты 120 LED 2x ( + CRI98)	25
Светодиодные ленты 98 LED 1.6x ( + CRI98)	26
Светодиодные ленты 168 LED 3x	27
Светодиодные ленты 196 LED 2x2	28
Светодиодные ленты 252 LED 3x2	29
Светодиодные ленты 280 LED 4x2	30
Светодиодные ленты 350 LED 5x2	31
Светодиодные ленты 30 LED 0.5x	32
Светодиодные ленты 60 LED IC длина 25 м	33

**SMD 5630 LUX**

Светодиодные ленты 30 LED	36
Светодиодные ленты 60 LED 2x, 2xH	37
Светодиодные ленты 120 LED IC 4xH	38

**SMD 5060 RGBW**

Светодиодные ленты 60 LED 2x	42
Светодиодные ленты 60 LED 2x One	43
Светодиодные ленты 144 LED 2x2	44
Схемы подключения RGBW лент	45

**SMD 3528 / 5060 / 5630 MIX**

Светодиодные ленты 3528 90 LED 2x	48
Светодиодные ленты 3528 120 LED 2x	49
Светодиодные ленты 3528 120 LED 2x2	50
Светодиодные ленты 5060 60 LED 2x	51
Светодиодные ленты 5630 120 LED 4x	52
Схемы подключения MIX лент	53

**Декор и Реклама**

Светодиодные ленты боковые 335 60 LED	56
Светодиодные ленты боковые 335 120 LED 2x	57
Светодиодные ленты 5060 48 LED "Змейка"	58
Светодиодные ленты 5060 60 LED 2x "Лепесток"	59
Светодиодный гибкий неон 2835 108 LED CLASSIC	60
Светодиодный гибкий неон 2835 108 LED MINI	61
Светодиодные ленты DIP LED 96	62
Светодиодные нити 1608 100 LED длина 5 м	63

**SMD 5060 RGB SPI "Бегущий огонь"**

Светодиодные ленты DMX 30 LED 12V	66
Светодиодные ленты DMX 72 LED 24V	67
Светодиодные ленты 30 LED 5V, 12V	68-70
Светодиодные ленты 30 LED RGBW 5V	71
Светодиодные ленты 48 LED 12V	72
Светодиодные ленты 60 LED 5V, 12V	73-74
Светодиодные ленты 120 LED 2x 12V	75
Светодиодные ленты 144 LED 2x 5V	76
Управление лентами SPI "Бегущий огонь"	77-78

**Листы и Модули**

Светодиодный лист 5060	80
Светодиодные модули пиксельные	81
Светодиодные модули 2835 линза 160°	82-83
Светодиодные модули 2835 сплошная линза 160°	84
Светодиодные модули 2835 торцевая подсветка	85
Светодиодные модули 2835 PGM 120°	86
Светодиодные модули 5060 LM 120°	87

**Таблицы с артикулами для заказа лент****88-96**



The logo for Arlight, featuring the brand name in a white, italicized sans-serif font with a registered trademark symbol, set against a solid red rectangular background.

*arlight*<sup>®</sup>

A close-up photograph of a flexible LED strip light. The strip is illuminated, showing a series of small, bright yellowish-white LEDs. The background is dark, and the light creates a soft glow and some lens flare effects.

СВЕТОДИОДНЫЕ  
ЛЕНТЫ LUX  
**SMD 3528**

## 30 LED 0.5x

RT 2-5000 3528 24V 0.5x

CRI85

24V

IP33

*Минимальное  
энергопотребление.*

### ОПИСАНИЕ

Светодиодная лента класса LUX с низким энергопотреблением. Гибкая 2-х слойная медная плата белого цвета. Скотч 3М для установки, провода с 2-х сторон. Светодиоды smd 3528 высокой яркости, угол 120°. Срок службы более 50000ч. Длина 5м на катушке, в антистатическом пакете.

### ПРИМЕНЕНИЕ

- Подсветка с низким энергопотреблением.
- Декоративная подсветка лестниц.

### ВАРИАНТЫ ИСПОЛНЕНИЯ

- Открытая лента для установки внутри помещений:  
- RT 2-5000 - защита IP33.

Общие параметры	для 1м	для 5м
Количество светодиодов	30 шт	150 шт
Световой поток, белый цвет	240 лм	1200 лм
Максимальная мощность	2.9 Вт	15 Вт
Напряжение питания	24 В	
Минимальный отрезок	167мм (5 LED)	

1. При подключении строго соблюдайте полярность "+" и "-".
2. Подключайте только к стабилизированным источникам напряжения 24 В ± 0.5В.
3. Запрещается последовательное подключение лент общей длиной более 5м.
4. Разрезайте ленту только в обозначенных участках.



### СЕЧЕНИЕ ЛЕНТЫ (мм):

- открытые

### ПРОФИЛЬ ДЛЯ ОФОРМЛЕНИЯ

012082 Профиль MIC-F-2000 ANOD

RT 2-5000

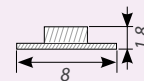

### ДОСТУПНЫЕ ЦВЕТА

019916	Cool	Холодный	8000-9000K	RT 2-5000 0.5X 24V Cool (3528, 150 LED, LUX)
019917	White	Белый	5800-6500K	RT 2-5000 0.5X 24V White (3528, 150 LED, LUX)
019918	Day White	Дневной	3800-4200K	RT 2-5000 0.5X 24V Day (3528, 150 LED, LUX)
019919	Warm2700	Теплый	2700-2900K	RT 2-5000 0.5X 24V Warm2700 (3528, 150 LED, LUX)

Другие цвета свечения поставляются под заказ.

Фото ленты - реальный размер (масштаб 1:1)

8 мм  
24 В



## 60 LED

RT 2-5000 3528 12V, 24V

RTW 2-5000SE 12V, 24V / RTW 2-5000P / PS 3528 12V

CRI98

12V

24V

CRI85

IP33

IP65

IP66

IP67

**Классическая лента,  
для любых применений.**

### ОПИСАНИЕ

Светодиодная лента класса LUX.

Серии CRI98, CRI85, S-LUX (высокоточный BIN).

Гибкая 2-х слойная медная плата белого цвета.

Скотч 3М для установки, провода с 2-х сторон.

Светодиоды smd 3528 высокой яркости, угол 120°.

Срок службы более 50000ч.

Длина 5м на катушке, в антистатическом пакете.

### ПРИМЕНЕНИЕ

- Декоративная подсветка потолков, ниш, стен, лестниц.
- Подсветка натяжных потолков.
- Подсветка шкафов и полок.
- Подсветка рекламных боксов, букв и вывесок и продукции.

### ВАРИАНТЫ ИСПОЛНЕНИЯ

- Открытая лента для установки внутри помещений:  
- RT 2-5000 - защита IP33;
- Герметичная лента для условий повышенной влажности и пыли:  
- RTW 2-5000SE - заливка силиконом сверху платы IP65;  
- RTW 2-5000P - в прозрачной силиконовой трубке IP66;  
- RTW 2-5000PS - в усиленной силиконовой трубке IP67.

Общие параметры	для 1м	для 5м
Количество светодиодов	60 шт	300 шт
Световой поток, белый цвет	480 лм	2400 лм
Максимальная мощность	4,8 Вт	24 Вт
<b>Серия 12V</b>		
Напряжение питания	12 В	
Минимальный отрезок	50мм (3 LED)	
<b>Серия 24V</b>		
Напряжение питания	24 В	
Минимальный отрезок	100мм (6 LED)	



### СЕЧЕНИЕ ЛЕНТЫ (мм):

- герметичные

RTW 2-5000SE

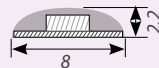

RTW 2-5000PS

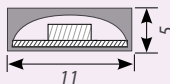

RTW 2-5000 P (PW)

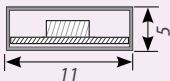

### ПРОФИЛЬ ДЛЯ ОФОРМЛЕНИЯ

012089 Профиль MIC-2000 ANOD



- открытые

RT 2-5000 узкая

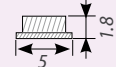

RT 2-5000



Фото ленты - реальный размер (масштаб 1:1)

### ДОСТУПНЫЕ ЦВЕТА

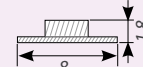

\*Для заказа см. артикулы на стр. 88, Табл. 1.

1. При подключении строго соблюдайте полярность "+" и "-".
2. Подключайте только к стабилизированным источникам напряжения 12 В/24 В ± 0.5В.
3. Запрещается последовательное подключение лент общей длиной более 5м.
4. Разрезайте ленту только в обозначенных участках.

11mm | 8mm  
PS 12 В | 24 В

## 120 LED 2x

RT 2-5000 3528 12V, 24V 2x  
RTW 2-5000SE / PW / PS 3528 12V, 24V 2x

CRI98

12V

CRI85

24V

IP33

IP65

IP66

IP67

### Увеличенная мощность

#### ОПИСАНИЕ

Светодиодная лента класса LUX с равномерной засветкой. Серии CRI98, CRI85. Гибкая 2-х слойная медная плата белого цвета. Скотч 3М для установки, провода с 2-х сторон. Светодиоды smd 3528 высокой яркости, угол 120°. Срок службы более 50000ч. Длина 5м на катушке, в антистатическом пакете.

#### ПРИМЕНЕНИЕ

- Декоративная подсветка потолков, ниш, стен, лестниц.
- Основное освещение жилых и офисных помещений.
- Освещение и подсветка натяжных потолков.
- Подсветка рекламных боксов, букв и вывесок, продукции.
- Создание светильников на основе алюминиевого профиля.

#### ВАРИАНТЫ ИСПОЛНЕНИЯ

- Открытая лента для установки внутри помещений:
  - RT 2-5000 - защита IP33;
- Герметичная лента для условий повышенной влажности и пыли:
  - RTW 2-5000SE - заливка силиконом сверху платы IP65;
  - RTW 2-5000PW - в матовой силиконовой трубке IP66;
  - RTW 2-5000PS - в усиленной силиконовой трубке IP67.

Общие параметры	для 1м	для 5м
Количество светодиодов	120 шт	600 шт
Световой поток, белый цвет	960 лм	4800 лм
Максимальная мощность	9.6 Вт	48 Вт
<b>Серия 12V</b>		
Напряжение питания	12 В	
Минимальный отрезок	25мм (3 LED)	
<b>Серия 24V</b>		
Напряжение питания	24 В	
Минимальный отрезок	50мм (6 LED)	

Фото ленты - реальный размер (масштаб 1:1)

8мм 12 В

11мм 24 В



#### СЕЧЕНИЕ ЛЕНТЫ (мм):

- герметичные

RTW 2-5000SE

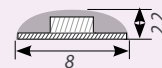

RTW 2-5000 P (PW)

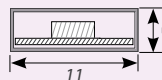

RTW 2-5000PS

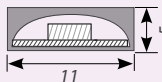

#### ПРОФИЛЬ ДЛЯ ОФОРМЛЕНИЯ

016178 Профиль ARH-KANT-H16

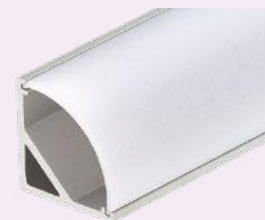

- открытые

RT 2-5000

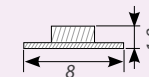

#### ДОСТУПНЫЕ ЦВЕТА



\*Для заказа см. артикул на стр.89, Табл 2.

1. При подключении строго соблюдайте полярность "+" и "-".
2. Подключайте только к стабилизированным источникам напряжения 12 В/24 В ± 0.5В.
3. Запрещается последовательное подключение лент общей длиной более 5м.
4. Разрезайте ленту только в обозначенных участках.

## 120 LED 2x

RT 2-5000 3528 12V, 24V 2x

12V

24V

IP33

Узкая лента на плате **5 мм**

### ОПИСАНИЕ

Светодиодная лента класса LUX на узкой плате 5 мм. Гибкая 2-х слойная медная плата белого цвета. Скотч 3М для установки, провода с 2-х сторон. Светодиоды smd 3528 высокой яркости, угол 120°. Срок службы более 50000ч. Длина 5м на катушке, в антистатическом пакете.

### ПРИМЕНЕНИЕ

- Торцевая подсветка стекла.
- Подсветка ступеней.
- Подсветка мебели и полок.
- Создание тонких световых линий с использованием алюминиевого профиля.

### ВАРИАНТЫ ИСПОЛНЕНИЯ

- Открытая лента для установки внутри помещений:  
- RT 2-5000 - защита IP33.

Общие параметры	для 1м	для 5м
Количество светодиодов	120 шт	600 шт
Световой поток, белый цвет	960 лм	4800 лм
Максимальная мощность	9,6 Вт	48 Вт
Серия 12V		
Напряжение питания	12 В	
Минимальный отрезок	25мм (3 LED)	
Серия 24V		
Напряжение питания	24 В	
Минимальный отрезок	50мм (6 LED)	



### СЕЧЕНИЕ ЛЕНТЫ (мм):

- открытые

RT 2-5000 узкая

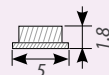

### ПРОФИЛЬ ДЛЯ ОФОРМЛЕНИЯ



Устанавливайте на алюминиевый профиль для охлаждения.

019322 Профиль SL-MINI-8-2000 ANOD



### ДОСТУПНЫЕ ЦВЕТА



\*Для заказа используйте артикул на стр. 89, Табл 2.

1. При подключении строго соблюдайте полярность "+" и "-".
2. Подключайте только к стабилизированным источникам напряжения 12 В/24 В ± 0.5В.
3. Запрещается последовательное подключение лент общей длины более 5м.
4. Разрезайте ленту только в обозначенных участках.

Фото ленты - реальный размер (масштаб 1:1)

5мм  
12 В

5мм  
24 В

## 180 LED 3x

RT6-3528 180 24V 3x

CRI80

24V

IP33

*Увеличенная мощность,  
равномерное свечение*

### ОПИСАНИЕ

Светодиодная лента с высокой плотностью засветки.  
Гибкая 2-х слойная медная плата белого цвета.  
Скотч 3М для установки, провода с 2-х сторон.  
Светодиоды smd 3528 высокой яркости, угол 120°.  
Срок службы более 50000ч.  
Длина 5м на катушке, в антистатическом пакете.

### ПРИМЕНЕНИЕ

- Создание светильников на основе алюминиевого профиля.
- Декоративная подсветка потолков, ниш, стен, арок.
- Освещение рабочих зон кухни.

### ВАРИАНТЫ ИСПОЛНЕНИЯ

- Открытая лента для установки внутри помещений:  
- RT6-3528 - защита IP33.

Общие параметры	для 1м	для 5м
Количество светодиодов	180 шт	900 шт
Световой поток, белый цвет	1260 лм	6300 лм
Максимальная мощность	14.4 Вт	72 Вт
Напряжение питания	24 В	
Минимальный отрезок	33.5мм (6 LED)	

1. При подключении строго соблюдайте полярность "+" и "-".
2. Подключайте только к стабилизированному источнику напряжения 24 В ± 0.5В.
3. Запрещается последовательное подключение лент общей длиной более 5м.
4. Разрезайте ленту только в обозначенных участках.



### СЕЧЕНИЕ ЛЕНТЫ (мм):

- открытые

RT6-3528

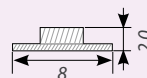

### ПРОФИЛЬ ДЛЯ ОФОРМЛЕНИЯ



Устанавливайте на  
алюминиевый профиль  
для охлаждения.

012092 Профиль PDS45-T-2000 ANOD



### ДОСТУПНЫЕ ЦВЕТА

018729	Cool	Холодный	8000-9000K	RT6-3528-180 24V Cool 3x (900 LED)
017429	White	Белый	5800-6500K	RT6-3528-180 24V White 3x (900 LED)
017418	Day White	Дневной	3800-4200K	RT6-3528-180 24V Day White 3x (900 LED)
017419	Warm	Теплый	2700-2900K	RT6-3528-180 24V Warm White 3x (900 LED)

Другие цвета свечения поставляются под заказ.

Фото ленты - реальный размер (масштаб 1:1)

8 мм  
24 В

## 240 LED 4x

RT6-3528 240 24V 4x

CRI80

24V

IP33

### Сплошная линия света

#### ОПИСАНИЕ

Светодиодная лента с максимально равномерной засветкой.  
Гибкая 2-х слойная медная плата белого цвета.  
Скотч 3М для установки, провода с 2-х сторон.  
Светодиоды smd 3528 высокой яркости, угол 120°.  
Срок службы более 50000ч.  
Длина 5м на катушке, в антистатическом пакете.

#### ПРИМЕНЕНИЕ

- Создание светильников на основе алюминиевого профиля.
- Декоративная подсветка потолков, ниш, стен, арок.
- Освещение рабочих зон кухни.

#### ВАРИАНТЫ ИСПОЛНЕНИЯ

- Открытая лента для установки внутри помещений:  
- RT6-3528- защита IP33.

Общие параметры	для 1м	для 5м
Количество светодиодов	240 шт	1200 шт
Световой поток, белый цвет	1680 лм	8400 лм
Максимальная мощность	19.2 Вт	96 Вт
Напряжение питания	24 В	
Минимальный отрезок	25мм (6 LED)	

1. При подключении строго соблюдайте полярность "+" и "-".
2. Подключайте только к стабилизированным источникам напряжения 24 В ± 0.5В.
3. Запрещается последовательное подключение лент общей длиной более 5м.
4. Разрезайте ленту только в обозначенных участках.



#### СЕЧЕНИЕ ЛЕНТЫ (мм):

- открытые

RT6-3528

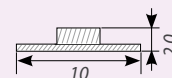

#### ПРОФИЛЬ ДЛЯ ОФОРМЛЕНИЯ



Устанавливайте на  
алюминиевый профиль  
для охлаждения.

012095 Профиль PDS-S-2000 ANOD



#### ДОСТУПНЫЕ ЦВЕТА

018728	Cool	Холодный	8000-9000K	RT6-3528-240 24V Cool 4x (1200 LED)
017430	White	Белый	5800-6500K	RT6-3528-240 24V White 4x (1200 LED)
017431	Day White	Дневной	3800-4200K	RT6-3528-240 24V Day White 4x (1200 LED)
017428	Warm	Теплый	2700-2900K	RT6-3528-240 24V Warm White 4x (1200 LED)

Другие цвета свечения поставляются под заказ.

Фото ленты - реальный размер (масштаб 1:1)

10 мм  
24 В

## 240 LED 2x2

RT 2-5000 3528 24V 2x2  
RTW 2-5000SE / P / PW 3528 24V 2x2

CRI98

24V

CRI85

IP33

IP65

IP66

IP67

### Широкая лента

#### ОПИСАНИЕ

Светодиодная лента класса LUX на широкой плате 15мм.  
Гибкая 2-х слойная медная плата белого цвета.  
Скотч 3М для установки, провода с 2-х сторон.  
Светодиоды smd 3528 высокой яркости, угол 120°.  
Срок службы более 50000ч.  
Длина 5м на катушке, в антистатическом пакете.

#### ПРИМЕНЕНИЕ

- Декоративная подсветка потолков, ниш, стен.
- Основное освещение жилых и офисных помещений.
- Создание светильников на основе алюминиевого профиля.
- Рекламная подсветка продукции.

#### ВАРИАНТЫ ИСПОЛНЕНИЯ

- Открытая лента для установки внутри помещений:  
- RT 2-5000 - защита IP33;
- Герметичная лента для условий повышенной влажности и пыли:  
- RTW 2-5000SE - заливка силиконом сверху платы IP65;  
- RTW 2-5000P - в прозрачной силиконовой трубке IP66;  
- RTW 2-5000PW - в матовой силиконовой трубке IP66.

Фото ленты - реальный размер (масштаб 1:1)

Общие параметры	для 1м	для 5м
Количество светодиодов	240 шт	1200 шт
Световой поток, белый цвет	1920 лм	9600 лм
Максимальная мощность	19.2 Вт	96 Вт
Напряжение питания	24 В	
Минимальный отрезок	50мм (12 LED)	

1. При подключении строго соблюдайте полярность "+" и "-".
2. Подключайте только к стабилизированным источникам напряжения 24 В ± 0.5В.
3. Запрещается последовательное подключение лент общей длиной более 5м.
4. Разрезайте ленту только в обозначенных участках.



#### СЕЧЕНИЕ ЛЕНТЫ (мм):

- герметичные

RTW 2-5000SE

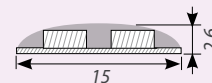

RTW 2-5000P(PW)

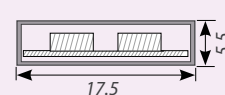

- открытые

RT 2-5000

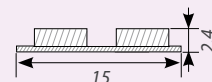

#### ДОСТУПНЫЕ ЦВЕТА



\*Для заказа используйте артикул на стр. 90, Табл 3.

#### ПРОФИЛЬ ДЛЯ ОФОРМЛЕНИЯ



Устанавливайте на  
алюминиевый профиль  
для охлаждения.

013885 Профиль PLS-GIP



## КУХНЯ В РЕТРО СТИЛЕ

Профиль:

012089 Алюминиевый Профиль MIC-2000 ANOD

017448 Экран MAT-L матовый для PDS, MIC

012047 Заглушка для MIC глухая

Лента:

010346 Лента RT 2-5000 24V Warm 2x (3528, 600 LED, LUX)

Блоки питания:

018136 Блок питания ARPV-LV24025 (24V, 1A, 24W)

РЕАЛИЗАЦИЯ ПРОЕКТА:

ПЕРЕДАЧА «КВАРТИРНЫЙ ВОПРОС»





The logo for Arlight, featuring the brand name in a white, italicized sans-serif font with a registered trademark symbol, set against a solid red square background.

*arlight*<sup>®</sup>

A close-up photograph of a flexible LED strip light. The strip is white with a series of small, square SMD 5060 LEDs mounted on it. The lights are illuminated, casting a warm, reddish glow. The strip is curved, and its reflection is visible on the surface below it.

СВЕТОДИОДНЫЕ  
ЛЕНТЫ LUX  
**SMD 5060**



## 30 LED

RT 2-5000 5060 12V  
RTW 2-5000SE 12V, 24V / RTW 2-5000P 5060 12V

CRI85

12V

24V

IP33

IP65

IP66

### Большая точка света

#### ОПИСАНИЕ

Светодиодная лента класса LUX.  
Гибкая 2-х слойная медная плата белого цвета.  
Скотч 3М для установки, провода с 2-х сторон.  
Светодиоды smd 5060 высокой яркости, угол 120°.  
Срок службы более 50000ч.  
Длина 5м на катушке, в антистатическом пакете.

#### ПРИМЕНЕНИЕ

- Декоративная подсветка потолков, ниш, колонн.
- Подсветка рекламных боксов, букв и вывесок.
- Рекламная подсветка продукции и витрин.
- Оформление баров и клубов, ресторанов.

#### ВАРИАНТЫ ИСПОЛНЕНИЯ

- Открытая лента для установки внутри помещений:  
- RT 2-5000 - защита IP33;
- Герметичная лента для условий повышенной влажности и пыли:  
- RTW 2-5000SE - заливка силиконом сверху платы IP65;  
- RTW 2-5000P - в прозрачной силиконовой трубке IP66.

Фото ленты - реальный размер (масштаб 1:1)

Общие параметры	для 1м	для 5м
Количество светодиодов	30 шт	150 шт
Световой поток, белый цвет	540 лм	2700 лм
Максимальная мощность	7.2 Вт	36 Вт
<b>Серия 12V</b>		
Напряжение питания	12 В	
Минимальный отрезок	100 мм (3 LED)	
<b>Серия 24V</b>		
Напряжение питания	24 В	
Минимальный отрезок	166,6 мм (5 LED)	

1. При подключении строго соблюдайте полярность "+" и "-".
2. Подключайте только к стабилизированным источникам напряжения 12 В ± 0.5В.
3. Запрещается последовательное подключение лент общей длиной более 5м.
4. Разрезайте ленту только в обозначенных участках.



#### СЕЧЕНИЕ ЛЕНТЫ (мм):

- открытые

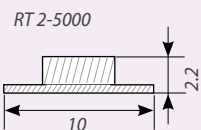

- герметичные

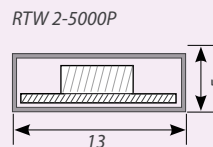
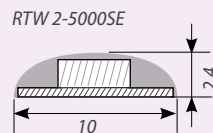

#### ПРОФИЛЬ ДЛЯ ОФОРМЛЕНИЯ

021648 Профиль PDS-ZM-2000 ANOD



#### ДОСТУПНЫЕ ЦВЕТА



\*Для заказа используйте артикул на стр. 90, Табл 4.

## 60 LED 2x

RT 2-5000 5060 12V, 24V 2x

RTW 2-5000SE / P / PS / PW / 5060 12V, 24V 2x

CRI98

12V

CRI85

24V

IP33

IP65

IP66

IP67

### Классическая лента для любых применений

#### ОПИСАНИЕ

Светодиодная лента класса LUX с равномерной засветкой. Серии CRI98, CRI85.

Гибкая 2-х слойная медная плата белого цвета.

Скотч 3М для установки, провода с 2-х сторон.

Светодиоды smd 5060 высокой яркости, угол 120°.

Срок службы более 50000ч.

Длина 5м на катушке, в антистатическом пакете.

#### ПРИМЕНЕНИЕ

- Основное освещение жилых и офисных помещений.
- Подсветка рекламных боксов, букв и вывесок, витрин.
- Создание светильников на основе алюминиевого профиля.

#### ВАРИАНТЫ ИСПОЛНЕНИЯ

- **Открытая лента для установки внутри помещений:**
  - RT 2-5000 - защита IP33;
- **Герметичная лента для условий повышенной влажности и пыли:**
  - RTW 2-5000SE - заливка силиконом сверху платы IP65;
  - RTW 2-5000P - в прозрачной силиконовой трубке IP66;
  - RTW 2-5000PW - в матовой силиконовой трубке IP66;
  - RTW 2-5000PS - в усиленной прозрачной силиконовой трубке IP67.

Общие параметры	для 1м	для 5м
Количество светодиодов	60 шт	300 шт
Световой поток, белый цвет	1200 лм	6000 лм
Максимальная мощность	14.4 Вт	72 Вт
<b>Серия 12V</b>		
Напряжение питания	12 В	
Минимальный отрезок	50мм (3 LED)	
<b>Серия 24V</b>		
Напряжение питания	24 В	
Минимальный отрезок	100мм (6 LED)	

1. При подключении строго соблюдайте полярность "+" и "-".
2. Подключайте только к стабилизированным источникам напряжения 12В/24 В ± 0.5В.
3. Запрещается последовательное подключение лент общей длиной более 5м.
4. Разрезайте ленту только в обозначенных участках.



#### СЕЧЕНИЕ ЛЕНТЫ (мм):

- открытые

RT 2-5000

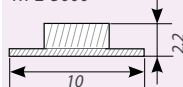

- герметичные

RTW 2-5000SE

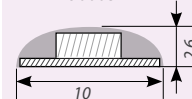

RTW 2-5000PS

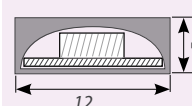

#### ПРОФИЛЬ ДЛЯ ОФОРМЛЕНИЯ



Устанавливайте на  
алюминиевый профиль  
для охлаждения.

019306 Профиль SL-LINE-3535



RTW 2-5000P (PW)



Фото ленты - реальный размер (масштаб 1:1)

#### ДОСТУПНЫЕ ЦВЕТА

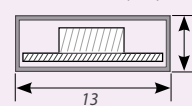

\*Для заказа используйте артикул на стр.91, Табл 5.

## 72 LED Cx1

RT 2-5000 5060 12V Cx1

CRI98

12V

CRI85

IP33

*Разрезается по 1 светодиоду*

### ОПИСАНИЕ

Светодиодная лента с кратностью резки 1 светодиода. Серии CRI98, CRI85. Гибкая 2-х слойная медная плата белого цвета. Скотч 3М для установки, провода с 2-х сторон. Светодиоды smd 5060 высокой яркости, угол 120°. Срок службы более 50000ч. Длина 5м на катушке, в антистатическом пакете.

### ПРИМЕНЕНИЕ

- Подсветка изделий нестандартной длины.
- Декоративная подсветка потолков, ниш, стен, арок.
- Подсветка рекламных боксов, букв и вывесок.

### ВАРИАНТЫ ИСПОЛНЕНИЯ

- Открытая лента для установки внутри помещений: - RT 2-5000 - защита IP33.

Общие параметры	для 1м	для 5м
Количество светодиодов	72 шт	360 шт
Световой поток, белый цвет	1300 лм	6480 лм
Максимальная мощность	15.6 Вт	78 Вт
Напряжение питания	12 В	
Минимальный отрезок	14мм (1 LED)	

1. При подключении строго соблюдайте полярность "+" и "-".
2. Подключайте только к стабилизированным источникам напряжения 12 В ± 0.5В.
3. Запрещается последовательное подключение лент общей длиной более 5м.
4. Разрезайте ленту только в обозначенных участках.

Фото ленты - реальный размер (масштаб 1:1)

10мм  
12В

10мм  
12В



СЕЧЕНИЕ ЛЕНТЫ (мм):

- открытые

RT 2-5000

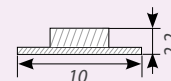

ПРОФИЛЬ ДЛЯ ОФОРМЛЕНИЯ



Устанавливайте на алюминиевый профиль для охлаждения.

013215 Профиль PHS-A



ДОСТУПНЫЕ ЦВЕТА



\*Для заказа используйте артикул на стр. 92, Табл 6.

## 96 LED 3x

RT6-5050 96 24V 3x

CRI80

24V

IP33

### Равномерная засветка

#### ОПИСАНИЕ

Светодиодная лента с высокой плотностью засветки.  
Гибкая 2-х слойная медная плата белого цвета.  
Скотч 3М для установки, провода с 2-х сторон.  
Светодиоды smd 5060 высокой яркости, угол 120°.  
Срок службы более 50000ч.  
Длина 5м на катушке, в антистатическом пакете.

#### ПРИМЕНЕНИЕ

- Создание светильников на основе алюминиевого профиля.
- Декоративная подсветка потолков, ниш, стен, арок.
- Освещение рабочих зон кухни.

#### ВАРИАНТЫ ИСПОЛНЕНИЯ

- Открытая лента для установки внутри помещений:  
- RT6-5050 - защита IP33.

Общие параметры	для 1м	для 5м
Количество светодиодов	96 шт	480 шт
Световой поток, белый цвет	1920 лм	9600 лм
Максимальная мощность	23 Вт	115 Вт
Напряжение питания	24 В	
Минимальный отрезок	62.5мм (6 LED)	

1. При подключении строго соблюдайте полярность "+" и "-".
2. Подключайте только к стабилизированным источникам напряжения 24 В ± 0.5В.
3. Запрещается последовательное подключение лент общей длиной более 5м.
4. Разрезайте ленту только в обозначенных участках.



#### СЕЧЕНИЕ ЛЕНТЫ (мм):

- открытые

RT6-5050

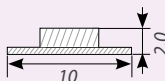

#### ПРОФИЛЬ ДЛЯ ОФОРМЛЕНИЯ



Устанавливайте на  
алюминиевый профиль  
для охлаждения.

013212 Профиль PHS-V-2000



#### ДОСТУПНЫЕ ЦВЕТА

018731	Cool	Холодный	8000-9000K	RT6-5050-96 24V Cool 3x (480 LED)
017427	White	Белый	5800-6500K	RT6-5050-96 24V White 3x (480 LED)
017424	Day White	Дневной	3800-4200K	RT6-5050-96 24V Day White 3x (480 LED)
017425	Warm	Теплый	2700-2900K	RT6-5050-96 24V Warm White 3x (480 LED)

Другие цвета свечения поставляются под заказ.

Фото ленты - реальный размер (масштаб 1:1)

10 мм  
24 В

## 120 LED 2x2

RT 2-5000 5060 24V 2x2

CRI98

24V

CRI85

IP33

*Широкая лента  
для яркого освещения*

### ОПИСАНИЕ

Светодиодная лента класса LUX на широкой плате 15мм. Серию CRI98, CRI85. Гибкая 2-х слойная медная плата белого цвета. Скотч 3М для установки, провода с 2-х сторон. Светодиоды smd 5060 высокой яркости, угол 120°. Срок службы более 50000ч. Длина 5м на катушке, в антистатическом пакете.

### ПРИМЕНЕНИЕ

- Декоративная подсветка потолков, ниш.
- Основное освещение жилых и офисных помещений.
- Создание светильников на основе алюминиевого профиля.
- Оформление баров и клубов, ресторанов.

### ВАРИАНТЫ ИСПОЛНЕНИЯ

- Открытая лента для установки внутри помещений:  
- RT 2-5000 - защита IP33.

Фото ленты - реальный размер (масштаб 1:1)

Общие параметры	для 1м	для 5м
Количество светодиодов	120 шт	600 шт
Световой поток, белый цвет	2160 лм	10800 лм
Максимальная мощность	28.8 Вт	144 Вт
Напряжение питания	24 В	
Минимальный отрезок	50мм (6 LED)	

1. При подключении строго соблюдайте полярность "+" и "-".
2. Подключайте только к стабилизированным источникам напряжения 24 В ± 0.5В.
3. Запрещается последовательное подключение лент общей длиной более 5м.
4. Разрезайте ленту только в обозначенных участках.



### СЕЧЕНИЕ ЛЕНТЫ (мм):

- открытые

RT 2-5000

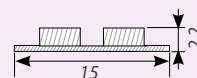

### ПРОФИЛЬ ДЛЯ ОФОРМЛЕНИЯ



Устанавливайте на алюминиевый профиль для охлаждения.

019304 Профиль SL-LINE-5050



### ДОСТУПНЫЕ ЦВЕТА



\*Для заказа используйте артикул на стр. 92, Табл 7.

## 54 LED 220В

ARL-W5060PG-54-220V

220V

IP67

*Прямое подключение к сети 220 В.*

### ОПИСАНИЕ

Светодиодная лента с питанием 220В.

Гибкая 2-х слойная медная плата белого цвета.

Интегрированный драйвер питания от сети 220В.

Светодиоды smd 5060 высокой яркости, угол 120°.

Провода с разъемами с 2-х сторон для подключения  
Срок службы более 30000ч.

Длина 10м на катушке, в антистатическом пакете.

### ПРИМЕНЕНИЕ

- Подсветка ниш и мест, где установка драйвера затруднена.
- Декоративная подсветка потолков.
- Подсветка рекламных боксов.
- Рекламная подсветка витрин.

### ВАРИАНТЫ ИСПОЛНЕНИЯ

- Герметичная лента для условий повышенной влажности и пыли:  
- ARL-W5060PG - в силиконовой трубке, заполненной герметиком IP67.

Общие параметры	для 1м	для 10м
Количество светодиодов	54 шт	540 шт
Световой поток, белый цвет	1000 лм	5000 лм
Максимальная мощность	10 Вт	100 Вт
Напряжение питания	220 В	
Минимальный отрезок	500мм (27 LED)	

1. Для подключения к сети 220В используйте коннекторы, поставляемые отдельно.
2. Допускается последовательное соединение отрезков лент общей длиной не более 50м.
3. Для соединения лент используйте коннекторы на концах ленты.
4. Разрезайте ленту только в обозначенных участках.
5. Тщательно изолируйте места разрезов.



### СЕЧЕНИЕ ЛЕНТЫ (мм):

- открытые

ARL-W5060PG

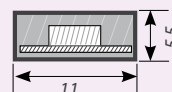

019678



019677



### ПРОФИЛЬ ДЛЯ ОФОРМЛЕНИЯ



Устанавливайте на  
алюминиевый профиль  
для охлаждения.

012091 Профиль HR-F

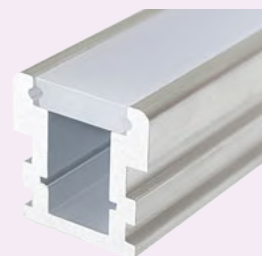

### ДОСТУПНЫЕ ЦВЕТА



\*Для заказа используйте артикул на стр. 92, Табл 8.

Фото ленты - реальный размер (масштаб 1:1)

11 мм  
220В

The image features a large, glowing reel of LED strip lights on the left side, with the strip extending across the bottom and right. The lights are a warm white color. In the top right corner, there is a red square containing the brand name 'arlight' in white lowercase letters with a registered trademark symbol. Below the brand name, the slogan 'Новый стандарт эффективности' is written in a smaller font. The main product name 'СВЕТОДИОДНЫЕ ЛЕНТЫ LUX SMD 2835' is displayed in large, bold, uppercase letters on the right side of the image.

**arlight**<sup>®</sup>

*“Новый стандарт эффективности”*

СВЕТОДИОДНЫЕ  
ЛЕНТЫ LUX  
**SMD 2835**



## ЧЕМ ОТЛИЧАЕТСЯ СВЕТОДИОД SMD 3528 ОТ SMD 2835?

Светодиод smd 3528 – популярный светодиод, широко используемый в освещении и декоративной подсветке, фактически ставший стандартом для лент.

Тем не менее, ему на смену приходит созданный по новой технологии светодиод такого же размера со значительно более высокими характеристиками.

Чтобы отличаться, новые светодиоды (при таком же размере) получили название smd 2835.

### ОСНОВНЫЕ РАЗЛИЧИЯ SMD 3528 И 2835.

1. Внешние размеры – одинаковые.
2. Площадь светоизлучающей поверхности у светодиода 2835 на 53% больше, чем у smd3528. Чем больше светоизлучающая площадь, тем выше эффективность лм/Вт.
3. Толщина светодиода smd 2835 намного меньше, чем у 3528, люминофор расположен ближе к кристаллу, в результате увеличивается эффективность преобразования электричества в световое излучение.
4. У smd 2835 значительно увеличена площадь контактных площадок и способна отводить больше тепла. Это позволяет использовать светодиод при намного большем рабочем токе, чем возможно для smd 3825. Еще один положительный эффект - за счет лучшего охлаждения кристалла срок службы светодиода smd 2835 увеличивается.

### В новых светодиодах smd 2835 усовершенствованы характеристики\*:

Тип светодиода	smd 3528	smd 2835
Максимальная мощность	100 мВт	300 мВт
Максимально допустимый прямой ток	30 мА	90 мА
Рекомендуемый рабочий ток	20 мА	60 мА
Световой поток при рекомендуемом токе	6-8 Лм	17-21 Лм
Индекс цветопередачи	CRI > 80	CRI > 85, в отдельных моделях CRI > 95
Температура окружающей среды	-30...+75 °C	

\* Указаны параметры светодиодов, используемых в лентах **arlight®**.



### Площадь светоизлучающей поверхности

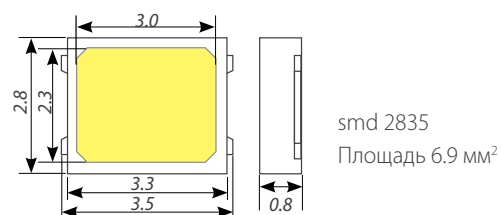
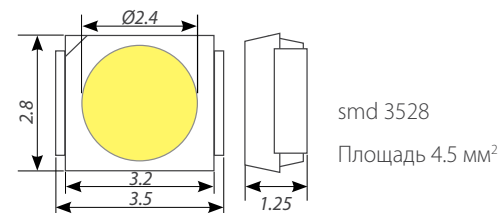

### Толщина

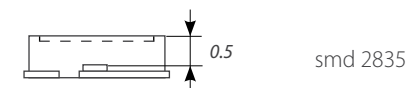
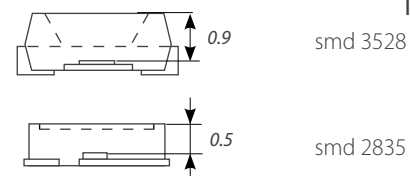

### Контактные площадки

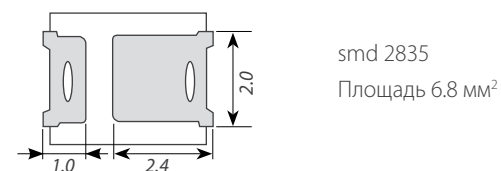
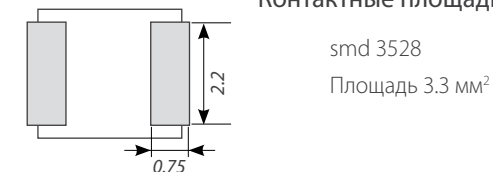

## 60 LED

RT 2-5000 2835 12V, 24V  
RTW 2-5000SE 2835 12V, 24V

CRI98

12V

CRI85

24V

IP33

IP65

IP67

*Новый светодиод,  
новый стандарт эффективности*

### ОПИСАНИЕ

Светодиодная лента класса PRO увеличенной мощности. Серии CRI98, CRI85. Гибкая 2-х слойная медная плата белого цвета. Скотч 3М для установки, провода с 2-х сторон. Светодиоды smd 2835 высокой яркости, угол 120°. Срок службы более 50000ч. Длина 5м на катушке, в антистатическом пакете.

### ПРИМЕНЕНИЕ

- Декоративная подсветка потолков, ниш, колонн.
- Основное освещение жилых и офисных помещений.
- Освещение и подсветка натяжных потолков.
- Подсветка рекламных боксов, букв и вывесок.
- Создание светильников на основе алюминиевого профиля.

### ВАРИАНТЫ ИСПОЛНЕНИЯ

- Открытая лента для установки внутри помещений:  
- RT 2-5000 - защита IP33;
- Герметичная лента для условий повышенной влажности и пыли:  
- RTW 2-5000SE - заливка силиконом сверху платы IP65.  
- RTW 2-5000PS - в усиленной прозрачной силиконовой трубке IP67.

Общие параметры	для 1м	для 5м
Количество светодиодов	60 шт	300 шт
Световой поток, белый цвет	960 лм	4800 лм
Максимальная мощность	9.6 Вт	48 Вт
<b>Серия 12V</b>		
Напряжение питания	12 В	
Минимальный отрезок	50мм (3 LED)	
<b>Серия 24V</b>		
Напряжение питания	24 В	
Минимальный отрезок	100мм (6 LED)	

Фото ленты - реальный размер (масштаб 1:1)

8мм  
12 В



### СЕЧЕНИЕ ЛЕНТЫ (мм):

### ПРОФИЛЬ ДЛЯ ОФОРМЛЕНИЯ

- открытые

016178 Профиль ARH-KANT-H16

RT 2-5000

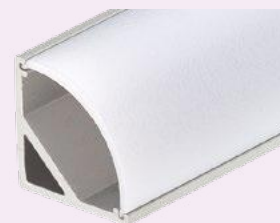
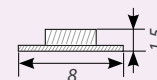

- герметичные

RTW 2-5000SE

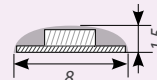

RTW 2-5000PS

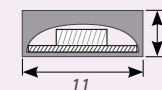

### ДОСТУПНЫЕ ЦВЕТА



\*Для заказа используйте артикул на стр.93, Табл 9.

1. При подключении строго соблюдайте полярность "+" и "-".
2. Подключайте только к стабилизированным источникам напряжения 12В/24 В ± 0.5В.
3. Запрещается последовательное подключение лент общей длиной более 5м.
4. Разрезайте ленту только в обозначенных участках.

## 120 LED 2x

RT 2-5000 2835 24V 2x

RTW 2-5000SE 2835 24V 2x

CRI98

24V

CRI85

IP33

IP65

**Высокая мощность и световой поток.**

### ОПИСАНИЕ

Светодиодная лента класса PRO высокой мощности. Серии CRI98, CRI85.

Гибкая 2-х слойная медная плата белого цвета.

Скотч 3М для установки, провода с 2-х сторон.

Светодиоды smd 2835 высокой яркости, угол 120°.

Срок службы более 50000ч.

Длина 5м на катушке, в антистатическом пакете.

### ПРИМЕНЕНИЕ

- Декоративная подсветка потолков, ниш, колонн.
- Основное освещение жилых и офисных помещений.
- Освещение и подсветка натяжных потолков.
- Создание светильников на основе алюминиевого профиля.

### ВАРИАНТЫ ИСПОЛНЕНИЯ

- Открытая лента для установки внутри помещений:
  - RT 2-5000 - защита IP33;
- Герметичная лента для условий повышенной влажности и пыли:
  - RTW 2-5000SE - заливка силиконом сверху платы IP65.

Общие параметры	для 1м	для 5м
Количество светодиодов	120 шт	600 шт
Световой поток, белый цвет	1700 лм	8500 лм
Максимальная мощность	17 Вт	85 Вт
Напряжение питания	24 В	
Минимальный отрезок	50 мм (6 LED)	

1. При подключении строго соблюдайте полярность "+" и "-".
2. Подключайте только к стабилизированным источникам напряжения 24 В ± 0.5В.
3. Запрещается последовательное подключение лент общей длиной более 5м.
4. Разрезайте ленту только в обозначенных участках.



### СЕЧЕНИЕ ЛЕНТЫ (мм):

- открытые

RT 2-5000

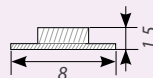

- герметичные

RTW 2-5000SE

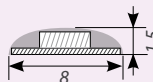

### ПРОФИЛЬ ДЛЯ ОФОРМЛЕНИЯ



Устанавливайте на алюминиевый профиль для охлаждения.

016136 Профиль ARH-KANT-H30



### ДОСТУПНЫЕ ЦВЕТА



\*Для заказа используйте артикул на стр. 93, Табл 10.

Фото ленты - реальный размер (масштаб 1:1)

8мм  
24 В

## 98 LED 1.6x

RT 2-5000 2835 24V 1.6x

RTW 2-5000SE 2835 24V 1.6x

CRI98

24V

CRI85

IP33

IP65

*Высокая эффективность,  
и световой поток*

### ОПИСАНИЕ

Светодиодная лента класса PRO с равномерной засветкой. Серии CRI98, CRI85. Гибкая 2-х слойная медная плата белого цвета. Скотч 3М для установки, провода с 2-х сторон. Светодиоды smd 2835 высокой яркости, угол 120°. Срок службы более 50000ч. Длина 5м на катушке, в антистатическом пакете.

### ПРИМЕНЕНИЕ

- Декоративная подсветка потолков, ниш, колонн.
- Основное освещение жилых и офисных помещений.
- Освещение и подсветка натяжных потолков.
- Создание светильников на основе алюминиевого профиля.

### ВАРИАНТЫ ИСПОЛНЕНИЯ

- Открытая лента для установки внутри помещений:  
- RT 2-5000 - защита IP33;
- Герметичная лента для условий повышенной влажности и пыли:  
- RTW 2-5000SE - заливка силиконом сверху платы IP65.

Общие параметры	для 1м	для 5м
Количество светодиодов	98 шт	490 шт
Световой поток, белый цвет	1080 лм	5400 лм
Максимальная мощность	10 Вт	50 Вт
Напряжение питания	24 В	
Минимальный отрезок	71 мм (7 LED)	

1. При подключении строго соблюдайте полярность "+" и "-".
2. Подключайте только к стабилизированным источникам напряжения 24 В ± 0.5В.
3. Запрещается последовательное подключение лент общей длиной более 5м.
4. Разрезайте ленту только в обозначенных участках.



### СЕЧЕНИЕ ЛЕНТЫ (мм):

- открытые

RT 2-5000

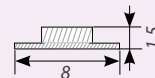

- герметичные

RTW 2-5000SE

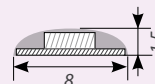

### ПРОФИЛЬ ДЛЯ ОФОРМЛЕНИЯ

019325 Профиль SL-SLIM-H13



### ДОСТУПНЫЕ ЦВЕТА



\*Для заказа используйте артикул на стр. 93, Табл 11.

Фото ленты - реальный размер (масштаб 1:1)

8мм  
24 В

## 168 LED 3x

RT 2-5000 2835 24V 3x

CRI85

24V

IP33

**Высокая мощность,  
сплошная линия света**

### ОПИСАНИЕ

Светодиодная лента класса LUX с равномерной засветкой.  
Гибкая 2-х слойная медная плата белого цвета.  
Скотч 3М для установки, провода с 2-х сторон.  
Светодиоды smd 2835 высокой яркости, угол 120°.  
Срок службы более 50000ч.  
Длина 5м на катушке, в антистатическом пакете.

### ПРИМЕНЕНИЕ

- Декоративная подсветка потолков, ниш, колонн.
- Основное освещение жилых и офисных помещений.
- Освещение и подсветка натяжных потолков.
- Создание светильников на основе алюминиевого профиля.

### ВАРИАНТЫ ИСПОЛНЕНИЯ

- Открытая лента для установки внутри помещений:  
- RT 2-5000 - защита IP33.

Общие параметры	для 1м	для 5м
Количество светодиодов	168 шт	840 шт
Световой поток, белый цвет	1700 лм	8500 лм
Максимальная мощность	17 Вт	85 Вт
Напряжение питания	24 В	
Минимальный отрезок	42 мм (7 LED)	

1. При подключении строго соблюдайте полярность "+" и "-".
2. Подключайте только к стабилизированным источникам напряжения 24 В ± 0.5В.
3. Запрещается последовательное подключение лент общей длиной более 5м.
4. Разрезайте ленту только в обозначенных участках.



### СЕЧЕНИЕ ЛЕНТЫ (мм):

- открытые

RT 2-5000

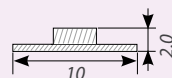

### ПРОФИЛЬ ДЛЯ ОФОРМЛЕНИЯ



Устанавливайте на  
алюминиевый профиль  
для охлаждения.

015524 Профиль ALU-ROUND



### ДОСТУПНЫЕ ЦВЕТА

019092	Cool	Холодный	8000-9000K	RT 2-5000 24V Cool 3x (2835, 840 LED, LUX)
019093	White	Белый	5800-6500K	RT 2-5000 24V White 3x (2835, 840 LED, LUX)
019094	Day White	Дневной	3800-4200K	RT 2-5000 24V Day 3x (2835, 840 LED, LUX)
020392	Warm3000	Теплый	2900-3100K	RT 2-5000 24V Warm3000 3x (2835, 840 LED, LUX)
019095	Warm	Теплый	2700-2900K	RT 2-5000 24V Warm 3x (2835, 840 LED, LUX)

Другие цвета свечения поставляются под заказ.

Фото ленты - реальный размер (масштаб 1:1)

10мм  
24 В



Фото ленты - реальный размер (масштаб 1:1)

## 196 LED 2x2

RT 2-5000 2835 24V 2x2

CRI85

24V

IP33

*Широкая лента,  
высокий световой поток*

### ОПИСАНИЕ

Светодиодная лента класса LUX на широкой плате 15мм.  
Гибкая 2-х слойная медная плата белого цвета.  
Скотч 3М для установки, провода с 2-х сторон.  
Светодиоды smd 2835 высокой яркости, угол 120°.  
Срок службы более 50000ч.  
Длина 5м на катушке.

### ПРИМЕНЕНИЕ

- Основное освещение квартир, офисов и отелей.
- Создание светильников на основе алюминиевого профиля.
- Оформление световых линий в дизайне.

### ВАРИАНТЫ ИСПОЛНЕНИЯ

- Открытая лента для установки внутри помещений:  
- RT 2-5000 - защита IP33.

Общие параметры	для 1м	для 5м
Количество светодиодов	196 шт	980 шт
Световой поток, белый цвет	2000 лм	10000 лм
Максимальная мощность	20 Вт	100 Вт
Напряжение питания	24 В	
Минимальный отрезок	71 мм (14 LED)	

1. При подключении строго соблюдайте полярность "+" и "-".
2. Подключайте только к стабилизированным источникам напряжения 24 В ± 0,5В.
3. Запрещается последовательное подключение лент общей длиной более 5м.
4. Разрезайте ленту только в обозначенных участках.

15mm  
24V



### СЕЧЕНИЕ ЛЕНТЫ (мм):

- открытые

RT 2-5000

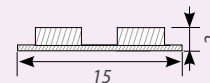

### ПРОФИЛЬ ДЛЯ ОФОРМЛЕНИЯ



Устанавливайте на  
алюминиевый профиль  
для охлаждения.

019257 Профиль SL-LINE-2011



### ДОСТУПНЫЕ ЦВЕТА

019088	Cool	Холодный	8000-9000K	RT 2-5000 24V Cool 2x2 (2835,980 LED, LUX)
019089	White	Белый	5800-6500K	RT 2-5000 24V White 2x2 (2835,980 LED, LUX)
019090	Day White	Дневной	3800-4200K	RT 2-5000 24V Day 2x2 (2835,980 LED, LUX)
020389	Warm3000	Теплый	2900-3100K	RT 2-5000 24V Warm3000 2x2 (2835,980 LED, LUX)
019091	Warm	Теплый	2700-2900K	RT 2-5000 24V Warm 2x2 (2835, 980 LED, LUX)

Другие цвета свечения поставляются под заказ.

## 252 LED 3x2

RT 2-5000 2835 24V 3x2

CRI85

24V

IP33

**Широкая лента  
для линейных светильников**

### ОПИСАНИЕ

Светодиодная лента класса LUX на широкой плате 19мм.  
Гибкая 2-х слойная медная плата белого цвета.  
Скотч 3М для установки, провода с 2-х сторон.  
Светодиоды smd 2835 высокой яркости, угол 120°.  
Срок службы более 50000ч.  
Длина 5м на катушке.

### ПРИМЕНЕНИЕ

- Основное освещение квартир, офисов и отелей.
- Создание светильников на основе алюминиевого профиля.
- Оформление световых линий в дизайне.

### ВАРИАНТЫ ИСПОЛНЕНИЯ

- Открытая лента для установки внутри помещений:  
- RT 2-5000 - защита IP33.

Общие параметры	для 1м	для 5м
Количество светодиодов	252 шт	1260 шт
Световой поток, белый цвет	2700 лм	13500 лм
Максимальная мощность	27 Вт	135 Вт
Напряжение питания	24 В	
Минимальный отрезок	83 мм (21 LED)	

1. При подключении строго соблюдайте полярность "+" и "-".
2. Подключайте только к стабилизированным источникам напряжения 24 В ± 0.5В..
3. Запрещается последовательное подключение лент общей длиной более 5м.
4. Разрезайте ленту только в обозначенных участках.



### СЕЧЕНИЕ ЛЕНТЫ (мм):

- открытые

RT 2-5000

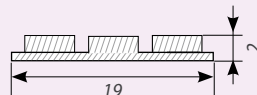

### ПРОФИЛЬ ДЛЯ ОФОРМЛЕНИЯ



Устанавливайте на  
алюминиевый профиль  
для охлаждения.

019306 Профиль SL-LINE-3535



Фото ленты - реальный размер (масштаб 1:1)

### ДОСТУПНЫЕ ЦВЕТА

019924	Cool	Холодный	8000-9000K	RT 2-5000 24V Cool 3x2 (2835, 1260 LED, LUX)
019925	White	Белый	5800-6500K	RT 2-5000 24V White 3x2 (2835, 1260 LED, LUX)
019926	Day White	Дневной	3800-4200K	RT 2-5000 24V Day 3x2 (2835, 1260 LED, LUX)
019927	Warm3000	Теплый	2900-3100K	RT 2-5000 24V Warm3000 3x2 (2835, 1260 LED, LUX)
019929	Warm2700	Теплый	2700-2900K	RT 2-5000 24V Warm2700 3x2 (2835, 1260 LED, LUX)

Другие цвета свечения поставляются под заказ.

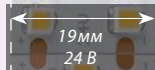

## 280 LED 4x2

RT 2-2500 2835 24V 4x2

CRI85

24V

IP33

*Широкая мощная лента  
для световых линий.*

### ОПИСАНИЕ

Светодиодная лента класса LUX на широкой плате. Гибкая 2-х слойная медная плата белого цвета. Скотч 3М для установки, провода с 2-х сторон. Светодиоды smd 2835 высокой яркости, угол 120°. Срок службы более 50000ч. Длина 2.5м на катушке, в пластиковой коробке.

### ПРИМЕНЕНИЕ

- Основное освещение квартир, офисов и отелей.
- Создание светильников на основе алюминиевого профиля.
- Оформление световых линий в дизайне.

### ВАРИАНТЫ ИСПОЛНЕНИЯ

- Открытая лента для установки внутри помещений:  
- RT 2-2500- защита IP33.

Общие параметры	для 1м	для 2.5м
Количество светодиодов	280 шт	700 шт
Световой поток, белый цвет	3600 лм	9000 лм
Максимальная мощность	36 Вт	90 Вт
Напряжение питания	24 В	
Минимальный отрезок	100 мм (28 LED)	

1. При подключении строго соблюдайте полярность "+" и "-".
2. Подключайте только к стабилизированным источникам напряжения 24 В ± 0.5В.
3. Запрещается последовательное подключение лент общей длиной более 2.5м.
4. Разрезайте ленту только в обозначенных участках.

Фото ленты - реальный размер (масштаб 1:1)



### СЕЧЕНИЕ ЛЕНТЫ (мм):

- открытые

RT 2-2500

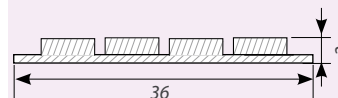

### ПРОФИЛЬ ДЛЯ ОФОРМЛЕНИЯ



Устанавливайте на алюминиевый профиль для охлаждения.

019292 Профиль SL-LINIA62-F



### ДОСТУПНЫЕ ЦВЕТА

019084	Cool	Холодный	8000-9000K	RT 2-2500 24V Cool 4x2 (2835, 700 LED, LUX)
019087	White	Белый	5800-6500K	RT 2-2500 24V White 4x2 (2835, 700 LED, LUX)
019085	Day White	Дневной	3800-4200K	RT 2-2500 24V Day 4x2 (2835, 700 LED, LUX)
020391	Warm3000	Теплый	2900-3100K	RT 2-2500 24V Warm3000 4x2 (2835, 700 LED, LUX)
019086	Warm	Теплый	2700-2900K	RT 2-2500 24V Warm 4x2 (2835, 700 LED, LUX)

Другие цвета свечения поставляются под заказ.



## 350 LED 5x2

RT 2-2500 2835 24V 5x2

CRI85

24V

IP33

**Сверхширокая и мощная лента для линейных светильников**

### ОПИСАНИЕ

Светодиодная лента класса LUX на широкой плате. Гибкая 2-х слойная медная плата белого цвета. Скотч 3М для установки, провода с 2-х сторон. Светодиоды smd 2835 высокой яркости, угол 120°. Срок службы более 50000ч. Длина 2.5м на катушке, в пластиковой коробке.

### ПРИМЕНЕНИЕ

- Основное освещение дворцов, люкс-отелей, пентхаусов .
- Создание светильников на основе алюминиевого профиля.
- Оформление световых линий в дизайне.

### ВАРИАНТЫ ИСПОЛНЕНИЯ

- Открытая лента для установки внутри помещений:  
- RT 2-2500 - защита IP33.

Общие параметры	для 1м	для 2.5м
Количество светодиодов	350 шт	875 шт
Световой поток, белый цвет	4400 лм	11000 лм
Максимальная мощность	44 Вт	110 Вт
Напряжение питания	24 В	
Минимальный отрезок	100 мм (35 LED)	

### ДОСТУПНЫЕ ЦВЕТА

019083	Cool	Холодный	8000-9000K	RT 2-2500 24V Cool 5x2 (2835, 875 LED, LUX)
019082	White	Белый	5800-6500K	RT 2-2500 24V White 5x2 (2835, 875 LED, LUX)
019081	Day White	Дневной	3800-4200K	RT 2-2500 24V Day 5x2 (2835,875 LED, LUX)
020390	Warm3000	Теплый	2900-3100K	RT 2-2500 24V Warm3000 5x2 (2835, 875 LED, LUX)
019080	Warm	Теплый	2700-2900K	RT 2-2500 24V Warm 5x2 (2835, 875 LED, LUX)

Другие цвета свечения поставляются под заказ.

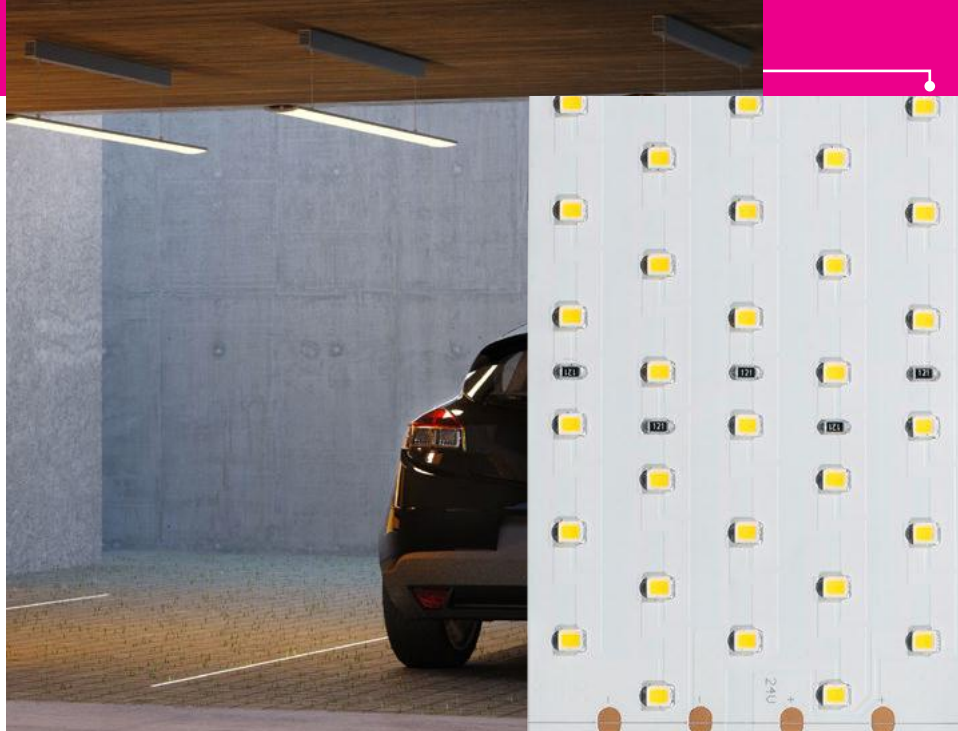

### СЕЧЕНИЕ ЛЕНТЫ (мм):

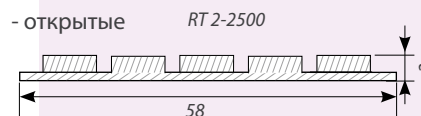

### ПРОФИЛЬ ДЛЯ ОФОРМЛЕНИЯ



Устанавливайте на алюминиевый профиль для охлаждения.

019310 Профиль SL-LINE-7477



Рекомендации по подключению см. стр 30.

Фото ленты - реальный размер (масштаб 1:1)



58мм  
24 В

## 30 LED 0.5x

RT 6-5000 2835 12V

CRI95

12V

IP33

*Высококачественное  
освещение CRI>95*

### ОПИСАНИЕ

Светодиодная лента класса PRO с высокой цветопередачей CRI>95. Гибкая 2-х слойная медная плата белого цвета. Скотч 3М для установки, провода с 2-х сторон. Светодиоды smd 2835 высокой яркости, угол 120°. Срок службы более 50000ч. Длина 5м на катушке, в антистатическом пакете.

### ПРИМЕНЕНИЕ

- Декоративная подсветка потолков, ниш, стен, лестниц.
- Освещение и подсветка натяжных потолков.
- Создание светильников на основе алюминиевого профиля.

### ВАРИАНТЫ ИСПОЛНЕНИЯ

- Открытая лента для установки внутри помещений:  
- RT 2-5000 - защита IP33.

Общие параметры	для 1м	для 5м
Количество светодиодов	30 шт	150 шт
Световой поток, белый цвет	600 лм	3000 лм
Максимальная мощность	6 Вт	30 Вт
Напряжение питания	12 В	
Минимальный отрезок	100мм (3 LED)	

1. При подключении строго соблюдайте полярность "+" и "-".
2. Подключайте только к стабилизированным источникам напряжения 12 В ± 0.5В.
3. Запрещается последовательное подключение лент общей длиной более 5м.
4. Разрезайте ленту только в обозначенных участках.

Фото ленты - реальный размер (масштаб 1:1)

10 мм  
12 В



### СЕЧЕНИЕ ЛЕНТЫ (мм):

- открытые

RT 6-5000

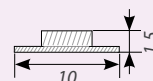

### ПРОФИЛЬ ДЛЯ ОФОРМЛЕНИЯ

012089 Профиль MIC



### ДОСТУПНЫЕ ЦВЕТА

019673	White	Белый	5800-6500K	RT 6-5000 12V White (2835, 150 LED, PRO)
019674	Day White	Дневной	3800-4200K	RT 6-5000 12V Day (2835, 150 LED, PRO)
019675	Warm 3000K	Теплый	2900-3200K	RT 6-5000 12V Warm 3000K (2835, 150 LED, PRO)
019676	Warm 2700K	Теплый	2700-2900K	RT 6-5000 12V Warm 2700K (2835, 150 LED, PRO)

Другие цвета свечения поставляются под заказ.

## 2835 60 LED IC

IC2-2835-60-24V Long 25m

CRI85

24V

IP33

### Лента 25м со стабилизацией тока

#### ОПИСАНИЕ

Светодиодная лента класса LUX.  
IC-технология стабилизации тока.  
Равномерная яркость по всей длине ленты.  
Гибкая 2-х слойная медная плата белого цвета.  
Скотч 3М для установки, провода с 2-х сторон.  
Светодиоды smd 2835 высокой яркости, угол 120°.  
Срок службы более 50000ч.  
Длина 25м на катушке, в антистатическом пакете.

#### ПРИМЕНЕНИЕ

- Используется на длинных (до 25м) участках:
  - потолков, ниш, колонн;
  - рекламных боксов, букв и вывесок;
  - светильников на основе алюминиевого профиля.

#### ВАРИАНТЫ ИСПОЛНЕНИЯ

- Открытая лента для установки внутри помещений:
  - IC2-2835 - защита IP33.

Общие параметры	для 1м	для 25м
Количество светодиодов	60 шт	1500 шт
Световой поток, белый цвет	800 лм	20 000 лм
Максимальная мощность	14.4 Вт	360 Вт
Напряжение питания	24 В	
Минимальный отрезок	50мм (3 LED)	

- При подключении строго соблюдайте полярность "+" и "-".
- Подключайте только к стабилизированным источникам напряжения 24 В ± 0.5В.
- Подавайте питание только на один конец IC-ленты.
- Запрещается последовательное подключение лент общей длиной более 25м.
- Разрезайте ленту только в обозначенных участках.



#### СЕЧЕНИЕ ЛЕНТЫ (мм):

- открытые  
IC2-2835

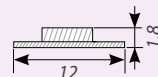

#### ПРОФИЛЬ ДЛЯ ОФОРМЛЕНИЯ

021646 Профиль PDS45-KUB

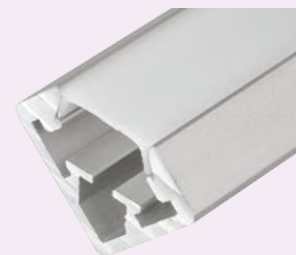

#### ДОСТУПНЫЕ ЦВЕТА

018164	Cool	Холодный	8000-9000K	IC2-2835-60-24V Cool White (Long 25m, LUX)
017344	White	Белый	5800-6500K	IC2-2835-60-24V White (Long 25m, LUX)
017375	Day White	Дневной	3800-4200K	IC2-2835-60-24V Day White (Long 25m, LUX)
020394	Warm3000	Теплый	2900-3100K	IC2-2835-60-24V Warm3000 (Long 25m, LUX)
017372	Warm	Теплый	2700-2900K	IC2-2835-60-24V Warm (Long 25m, LUX)

Другие цвета свечения поставляются под заказ.

Фото ленты - реальный размер (масштаб 1:1)

12мм  
24 В



The logo for Arlight, featuring the brand name in a white, italicized sans-serif font with a registered trademark symbol, set against a solid red square background.

*arlight*<sup>®</sup>

A close-up, low-angle shot of a curved LED strip light. The strip is white with a repeating pattern of 'ME' on its top surface. The bottom edge features a series of small, glowing yellowish-white LEDs. The light creates a warm, golden glow that fades into the background.

СВЕТОДИОДНЫЕ  
ЛЕНТЫ LUX  
**SMD 5630**

## 30 LED

RT 2-5000 5630 12V

ULTRA 2-5000 5630 12V

CRI80

12V

IP33

**Высокая мощность,  
яркая точка света.**

### ОПИСАНИЕ

Светодиодная лента класса LUX с равномерной засветкой.  
Гибкая 2-х слойная медная плата белого цвета.  
Скотч 3М для установки, провода с 2-х сторон.  
Светодиоды smd 5630 высокой яркости, угол 120°.  
Срок службы более 50000ч.  
Длина 5м на катушке, в антистатическом пакете.

### ПРИМЕНЕНИЕ

- Декоративная подсветка потолков, ниш, колонн.
- Основное освещение жилых и офисных помещений.
- Освещение и подсветка натяжных потолков.
- Создание светильников на основе алюминиевого профиля.

### ВАРИАНТЫ ИСПОЛНЕНИЯ

- Открытая лента для установки внутри помещений:  
- RT 2-5000 - защита IP33;  
- ULTRA 2-5000 - защита IP33.

Общие параметры	для 1м	для 5м
Количество светодиодов	30 шт	150 шт
Минимальный отрезок	100 мм (3 LED)	
Напряжение питания	12 В	
<b>Серия RT 2-5000</b>		
Световой поток, белый цвет	660 лм	3300 лм
Максимальная мощность	7.2 Вт	36 Вт
<b>Серия ULTRA 2-5000</b>		
Световой поток, белый цвет	1080 лм	5400 лм
Максимальная мощность	12 Вт	60 Вт

1. При подключении строго соблюдайте полярность "+" и "-".
2. Подключайте только к стабилизированным источникам напряжения 12В ± 0.5В.
3. Запрещается последовательное подключение лент общей длиной более 5м.
4. Разрезайте ленту только в обозначенных участках.

Фото ленты - реальный размер (масштаб 1:1)

12мм

12 В



### СЕЧЕНИЕ ЛЕНТЫ (мм):

- открытые

RT 2-5000

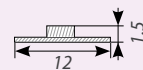

ULTRA 2-5000

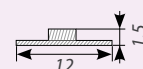

### ПРОФИЛЬ ДЛЯ ОФОРМЛЕНИЯ

016186 Профиль ARH-WIDE-F



### ДОСТУПНЫЕ ЦВЕТА



\*Для заказа используйте артикул на стр. 94, Табл 12.

## 60 LED 2x | 2xH

RT 2-5000 5630 24V 2xH

ULTRA 2-5000 5630 24V 2x, 2xH

CRI80

24V

IP33

**Высокая мощность,  
большой световой поток.**

### ОПИСАНИЕ

Светодиодная лента класса LUX высокой мощности равномерной засветкой.

Гибкая 2-х слойная медная плата белого цвета.

Скотч 3М для установки, провода с 2-х сторон.

Светодиоды smd 5630 высокой яркости, угол 120°.

Срок службы более 50000ч.

Длина 5м на катушке, в антистатическом пакете.

### ПРИМЕНЕНИЕ

- Декоративная подсветка потолков, ниш, колонн.
- Основное освещение жилых и офисных помещений.
- Освещение и подсветка натяжных потолков.
- Создание светильников на основе алюминиевого профиля.

### ВАРИАНТЫ ИСПОЛНЕНИЯ

- Открытая лента для установки внутри помещений:
  - RT 2-5000 - защита IP33;
  - ULTRA 2-5000 - защита IP33.

Общие параметры	для 1м	для 5м
Количество светодиодов	60 шт	300 шт
Минимальный отрезок	100 мм (6 LED)	
Напряжение питания	24 В	
<b>Серия RT 2-5000</b>		
Световой поток, белый цвет	1540 лм	7700 лм
Максимальная мощность	17.2 Вт	86 Вт
<b>Серия ULTRA 2-5000</b>		
Световой поток, белый цвет	до 2700 лм	13500 лм
Максимальная мощность	25-30 Вт	125-150 Вт



### СЕЧЕНИЕ ЛЕНТЫ (мм):

- открытые

RT 2-5000

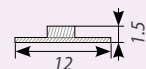

ULTRA 2-5000

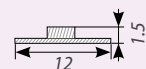

### ПРОФИЛЬ ДЛЯ ОФОРМЛЕНИЯ



Устанавливайте на  
алюминиевый профиль  
для охлаждения.

016472 Профиль ALU-POWER-RW80F



### ДОСТУПНЫЕ ЦВЕТА



\*Для заказа используйте артикул на стр. 94, Табл 13.

1. При подключении строго соблюдайте полярность "+" и "-".
2. Подключайте только к стабилизированным источникам напряжения 24 В ± 0.5В.
3. Запрещается последовательное подключение лент общей длиной более 5м.
4. Разрезайте ленту только в обозначенных участках.
5. Потребляемая лентой мощность может отличаться в зависимости от длины отрезка и условий подключения.

Фото ленты - реальный размер (масштаб 1:1)

12мм  
12 В

## 120 LED 4xH

IC2-5000 24V 120 5630 4x

CRI80

24V

IP33

*Сплошная линия света.*

### ОПИСАНИЕ

Светодиодная лента класса LUX сплошного свечения.  
 IC-технология стабилизации тока.  
 Равномерная яркость по всей длине ленты.  
 Гибкая 2-х слойная медная плата белого цвета.  
 Скотч 3М для установки, провода с 2-х сторон.  
 Светодиоды smd 5630 высокой яркости, угол 120°.  
 Срок службы более 50000ч.  
 Длина 5м на катушке, в антистатическом пакете.

### ПРИМЕНЕНИЕ

- Декоративная подсветка потолков, ниш, колонн.
- Основное освещение жилых и офисных помещений.
- Освещение и подсветка натяжных потолков.
- Создание светильников на основе алюминиевого профиля.

### ВАРИАНТЫ ИСПОЛНЕНИЯ

- Открытая лента для установки внутри помещений:  
 - IC2-5000 - защита IP33.

Общие параметры	для 1м	для 5м
Количество светодиодов	120 шт	600 шт
Световой поток, белый цвет	2520 лм	12600 лм
Максимальная мощность	25 Вт	125 Вт
Напряжение питания	24 В	
Минимальный отрезок	50 мм (6 LED)	

1. При подключении строго соблюдайте полярность "+" и "-".
2. Подключайте только к стабилизированному источнику напряжения 24 В ± 0.5В.
3. Подавайте питание только на один конец IC-ленты.
4. Запрещается последовательное подключение лент общей длиной более 5м.
5. Разрезайте ленту только в обозначенных участках.



### СЕЧЕНИЕ ЛЕНТЫ (мм):

- открытые

IC2-5000

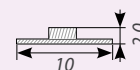

### ПРОФИЛЬ ДЛЯ ОФОРМЛЕНИЯ



Устанавливайте на  
алюминиевый профиль  
для охлаждения.

019299 Профиль SL-LINE-3667



### ДОСТУПНЫЕ ЦВЕТА

019682	Cool	Холодный	8000-9000K	IC2-5000 24V Cool 4xH (5630, 600 LED, LUX)
019684	White	Белый	5800-6500K	IC2-5000 24V White 4xH (5630, 600 LED, LUX)
019685	Day White	Дневной	3800-4200K	IC2-5000 24V Day 4xH (5630, 600 LED, LUX)
019691	Warm 3000K	Теплый	2900-3200K	IC2-5000 24V Warm 3000K 4xH (5630, 600 LED, LUX)
019692	Warm 2700K	Теплый	2700-2900K	IC2-5000 24V Warm 2700K 4xH (5630, 600 LED, LUX)

10мм  
24 В

Фото ленты - реальный размер (масштаб 1:1)





## ГОСТИНАЯ

1. Профиль:  
015538 Профиль с экраном ALU-POWER-W35
2. Лента:  
015698 Лента RT 2-5000 24V 2X DayWhite (2835,600LED,PRO)
3. Блоки питания  
016242 Блок питания ARV-KL24075 (24V, 3.1A, 75W, PFC)  
018617 Блок питания ARV-KL24100 (24V, 4.2A, 100W, PFC)  
019484 Блок питания ARV-HT24036-Slim (24V, 1.5A, 36W)  
016342 Блок питания ARV-KL24060 (24V, 2.5A, 60W, PFC)



0183

RT6-5050-  
(300 LED)

RGB / Белый (5 S

Плотность светод

Напряжение пита

Класс пыли-влажн

Количество

BIN: BIN40/GC44

LOT#: 201407003

DATE: 2014-7-26



**arlight**<sup>®</sup>

25 **arlight**  
60 24V RGB-White 2x

600-6 000 К)

диодов	60 шт/м
ния	24 V
защиты	IP33
	5 м



CE RoHS

СВЕТОДИОДНЫЕ  
ЛЕНТЫ LUX  
**RGBW**

## SMD 5050 60 LED 2x

RT6-5050 24V 2x

24V

IP33

*Дополнительные  
белые светодиоды*



Пульт 018297

### ОПИСАНИЕ

Светодиодная лента класса LUX, RGB с белым каналом. Гибкая 2-х слойная медная плата белого цвета. Скотч 3М для установки, провода с 2-х сторон. Светодиоды smd 5050 высокой яркости, угол 120°. Срок службы более 50000ч. Длина 5м на катушке, в антистатическом пакете.

### ПРИМЕНЕНИЕ

- Декоративная подсветка потолков, ниш, колонн.
- Оформление баров, клубов, ресторанов.
- Создание светильников на основе алюминиевого профиля.

### ВАРИАНТЫ ИСПОЛНЕНИЯ

- Открытая лента для установки внутри помещений:  
- RT6-5050 - защита IP33.

Общие параметры	для 1м	для 5м
Количество светодиодов	60 шт	300 шт
Световой поток, белый цвет	600 лм	3000 лм
Максимальная мощность	14.4 Вт	72 Вт
Напряжение питания	24 В	
Минимальный отрезок	166.7 мм (6 LED)	
Рекомендуемый комплект для управления	Контроллер SR-1009EA + Пульт SR-2819T	

1. При подключении строго соблюдайте полярность "+" и "-".
2. Подключайте только к стабилизированным источникам напряжения 24В ± 0.5В.
3. Запрещается последовательное подключение лент общей длиной более 5м.
4. Разрезайте ленту только в обозначенных участках.
5. Рабочий ток W-канала в 3 раза выше тока каналов R/G/B, учитывайте при подборе контроллера.



### СЕЧЕНИЕ ЛЕНТЫ (мм):

- открытые

RT6-5050

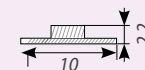

### ПРОФИЛЬ ДЛЯ ОФОРМЛЕНИЯ



Устанавливайте на алюминиевый профиль для охлаждения.

019286 Профиль SL-ROUND-D60



### ДОСТУПНЫЕ ЦВЕТА

018325	RGB+W	Мульти	Белый канал 5800-6500K	RT6-5050-60 24V RGB-White 2x (300 LED)
018326	RGB+W	Мульти	Белый канал 3800-4200K	RT6-5050-60 24V RGB-Day 2x (300 LED)
018327	RGB+W	Мульти	Белый канал 2700-2900K	RT6-5050-60 24V RGB-Warm 2x (300 LED)

Другие цвета свечения поставляются под заказ.

Фото ленты - реальный размер (масштаб 1:1)

10мм  
24 В

## RGBW-One SMD 5060 60 LED 2x

RT 2-5000 5060 24V 2x One

24V

IP33

**RGBW светодиод 4-в-1.  
Одинаковый ток на каждом канале**



Пульт 019079

### ОПИСАНИЕ

Светодиодная лента класса LUX, RGB с белым каналом.  
Светодиод RGBW smd 5060 со встроенным белым ЧИПом.  
Гибкая 2-х слойная медная плата белого цвета.  
Скотч 3М для установки, провода с 2-х сторон.  
Срок службы более 50000ч.  
Длина 5м на катушке, в антистатическом пакете.

### ПРИМЕНЕНИЕ

- Декоративная подсветка потолков, ниш, колонн.
- Оформление баров, клубов, ресторанов.
- Создание светильников на основе алюминиевого профиля.

### ВАРИАНТЫ ИСПОЛНЕНИЯ

- Открытая лента для установки внутри помещений:  
- RT 2-5000 - защита IP33.

Общие параметры	для 1 м	для 5 м
Количество светодиодов	60 шт	300 шт
Световой поток, белый цвет	480 лм	2400 лм
Максимальная мощность	19.2 Вт	96 Вт
Напряжение питания	24 В	
Минимальный отрезок	100 мм (6 LED)	
Рекомендуемый комплект для управления	Контроллер SR-1009EA + Пульт SR-2819T8	

1. При подключении строго соблюдайте полярность "+" и "-".
2. Подключайте только к стабилизированным источникам напряжения 24 В ± 0.5В.
3. Запрещается последовательное подключение лент общей длиной более 5м.
4. Разрезайте ленту только в обозначенных участках.



### СЕЧЕНИЕ ЛЕНТЫ (мм):

- открытые

RT 2-5000

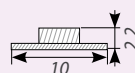

### ПРОФИЛЬ ДЛЯ ОФОРМЛЕНИЯ



Устанавливайте на  
алюминиевый профиль  
для охлаждения.

014852 Профиль ALU-WIDE-H8

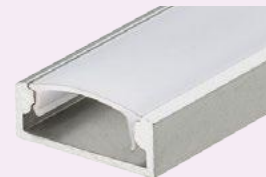

### ДОСТУПНЫЕ ЦВЕТА

019096	RGBW	Мульти	Белый канал 5800-6500K	RT 2-5000 24V RGBW-One White 2x (5060, 300 LED)
019151	RGBW	Мульти	Белый канал 3800-4200K	RT 2-5000 24V RGBW-One Day 2x (5060, 300 LED)
019152	RGBW	Мульти	Белый канал 2700-2900K	RT 2-5000 24V RGBW-One Warm 2x (5060, 300 LED)

Другие цвета свечения поставляются под заказ.

Фото ленты - реальный размер (масштаб 1:1)

10 мм  
24 В

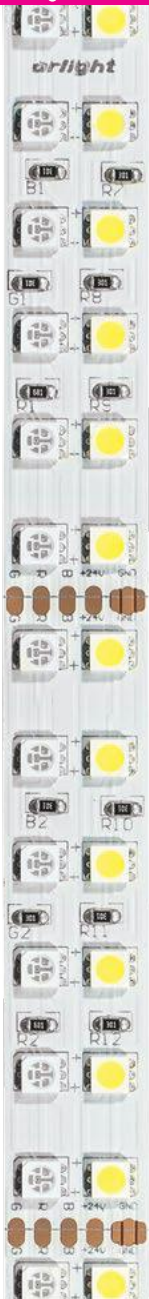

## SMD 5060 144 LED 2x2

RT 2-5000 5060 24V 2x2

24V

IP33

*Широкая RGBW лента с дополнительным рядом белых светодиодов*

### ОПИСАНИЕ

Светодиодная лента класса LUX, RGB с белым каналом. Гибкая 2-х слойная медная плата белого цвета 19 мм. Скотч 3М для установки, провода с 2-х сторон. Светодиоды smd 5060 высокой яркости, угол 120°. Срок службы более 50000ч. Длина 5м на катушке, в антистатическом пакете.



Пульт 016488

### ПРИМЕНЕНИЕ

- Декоративная подсветка потолков, ниш, колонн.
- Оформление баров, клубов, ресторанов.
- Создание светильников на основе алюминиевого профиля.

### ВАРИАНТЫ ИСПОЛНЕНИЯ

- Открытая лента для установки внутри помещений:  
- RT 2-5000 - защита IP33.

Общие параметры	для 1м	для 5м
Количество светодиодов	144 шт	720 шт
Световой поток, белый цвет	1440 лм	7200 лм
Максимальная мощность	32 Вт	160 Вт
Напряжение питания	24 В	
Минимальный отрезок	100 мм (12 LED)	
Рекомендуемый комплект для управления	Контроллер SR-1009EA + Пульт Mini SR-2819	

Фото ленты - реальный размер (масштаб 1:1)

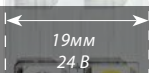

### СЕЧЕНИЕ ЛЕНТЫ (мм):

- открытые

RT 2-5000

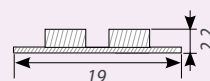

### ПРОФИЛЬ ДЛЯ ОФОРМЛЕНИЯ



Устанавливайте на алюминиевый профиль для охлаждения.

019267 Профиль SL-ROUND-D120



### ДОСТУПНЫЕ ЦВЕТА

011823	RGB+W	Мульти	Белый канал 5800-6500K	RT 2-5000 24V RGB-White 2x2 (5060, 720 LED)
018144	RGB+W	Мульти	Белый канал 3800-4200K	RT 2-5000 24V RGB-Day 2x2 (5060, 720 LED)
012327	RGB+W	Мульти	Белый канал 2700-2900K	RT 2-5000 24V RGB-Warm 2x2 (5060, 720 LED)

Другие цвета свечения поставляются под заказ.

1. При подключении строго соблюдайте полярность "+" и "-".
2. Подключайте только к стабилизированным источникам напряжения 24В ± 0.5В.
3. Запрещается последовательное подключение лент общей длиной более 5м.
4. Разрезайте ленту только в обозначенных участках.
5. Рабочий ток W-канала в 3 раза выше тока каналов R/G/B, учитывайте при подборе контроллера.

Рис. 1 Подключение светодиодной ленты RGBW-One к контроллеру. Одинаковый ток на каждом канале.



Рис. 2 Подключение светодиодной RGBW ленты с дополнительным белым каналом к контроллеру. Рабочий ток белого канала в 3 раза выше, чем R/G/B.

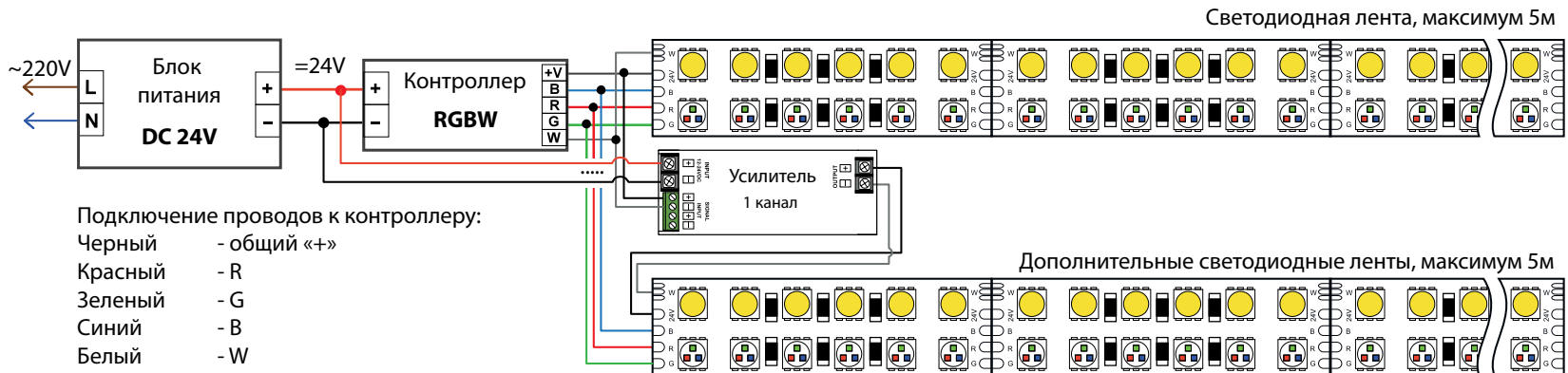





The Arlight logo is positioned in the top right corner, featuring the brand name in a white, italicized sans-serif font against a solid red rectangular background.

*arlight*<sup>®</sup>

The background of the advertisement is a dark, blurred image of several parallel LED light strips. The strips are arranged diagonally from the top left towards the bottom right. Each strip contains a series of small, circular LED lights. The top strip is illuminated with a bright white light, while the strips below it transition through yellow and orange to a dark, almost black light at the bottom, illustrating the 'MIX' color-changing capability.

СВЕТОДИОДНЫЕ  
ЛЕНТЫ LUX

**MIX**

## SMD 3528 90 LED 2x

RT 2-5000 3528 24V White-TRIX 2x

24V

IP33

**Мультибелая TRIX - 3 оттенка белого цвета**

### ОПИСАНИЕ

3-х канальная лента LUX мультибелая.  
3 цвета свечения БЕЛЫЙ 6000K + ДНЕВНОЙ 4000K + ТЕПЛЫЙ 3000K.  
Светодиоды smd 3528.  
Гибкая 2-х слойная медная плата белого цвета 12 мм.  
Скотч 3М для установки, провода с 2-х сторон.  
Срок службы более 50000ч.  
Длина 5м на катушке, в антистатическом пакете.



Пульт 014819

### ПРИМЕНЕНИЕ

- Декоративная подсветка ниш, потолков
- Подсветка витрин и стенов

### ВАРИАНТЫ ИСПОЛНЕНИЯ

- Открытая лента для установки внутри помещений:  
- RT 2-5000 - защита IP33.
- Герметичная лента для условий повышенной влажности и пыли:  
- RTW 2-5000SE - заливка силиконом сверху платы IP65.

Фото ленты - реальный размер (масштаб 1:1)

Общие параметры	для 1м	для 5м
Количество светодиодов	90 шт	450 шт
Световой поток, белый цвет	630 лм	3150 лм
Максимальная мощность	7.6 Вт	38 Вт
Напряжение питания	24 В	
Минимальный отрезок	167 мм (15 LED)	
Рекомендуемый комплект для управления	Контроллер SR-2501C + Сенсорный пульт SR-2804	

1. При подключении строго соблюдайте полярность "+" и "-".
2. Подключайте только к стабилизированным источникам напряжения 24 В±0.5В.
3. Запрещается последовательное подключение нескольких лент общей длиной более 5м.
4. Не допускайте деформации и резких изгибов ленты.



### СЕЧЕНИЕ ЛЕНТЫ (мм):

- открытые

RT 2-5000

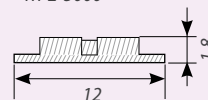

- герметичные

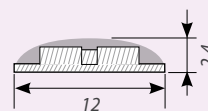

### ПРОФИЛЬ ДЛЯ ОФОРМЛЕНИЯ



Устанавливайте на алюминиевый профиль для охлаждения.

016136 Профиль ARH-KANT-H30



### ДОСТУПНЫЕ ЦВЕТА



Артикулы для заказа:

013986	White	Белый	6000K	RT 2-5000 24V White-TRIX 2x (3528, 450 LED, LUX)
	Warm	Дневной	4000K	
	White	Теплый	3000K	
020561	White	Белый	6000K	RTW 2-5000SE 24V White-TRIX 2x (3528, 450 LED, LUX)
	Warm	Дневной	4000K	
	White	Теплый	3000K	

Другие цвета свечения поставляются под заказ.

## SMD 3528 120 LED 2x

RT 2-5000 3528 12V MIX 2x

24V

IP33

### Мультибелая MIX - 2 оттенка белого цвета



Пульт 017677

#### ОПИСАНИЕ

2-х канальная мультибелая светодиодная лента LUX.  
2 цвета свечения БЕЛЫЙ 6000K + ТЁПЛЫЙ 3000K.  
Светодиоды smd 3528.  
Гибкая 2-х слойная медная плата белого цвета.  
Скотч 3М для установки, провода с 2-х сторон.  
Срок службы более 50000ч.  
Длина 5м на катушке, в антистатическом пакете.

#### ПРИМЕНЕНИЕ

- Регулируемая интерьерная подсветка.
- Освещение и подсветка натяжных потолков.
- Подсветка ювелирных витрин.

#### ВАРИАНТЫ ИСПОЛНЕНИЯ

- Открытая лента для установки внутри помещений:  
- RT 2-5000 - защита IP33.

Общие параметры	для 1м	для 5м
Количество светодиодов	120 шт	600 шт
Световой поток, белый цвет	840 лм	4200 лм
Максимальная мощность	9.6 Вт	48 Вт
Напряжение питания	12 В	
Минимальный отрезок	50 мм (6 LED)	
Рекомендуемый комплект для управления	Контроллер SR-1009FA-1 + Сенсорный пульт SR-2819S-CCТ	

1. При подключении строго соблюдайте полярность "+" и "-".
2. Подключайте только к стабилизированным источникам напряжения 12В ± 0.5В.
3. Запрещается последовательное подключение лент общей длиной более 5м.
4. Разрезайте ленту только в обозначенных участках.



#### СЕЧЕНИЕ ЛЕНТЫ (мм):

- открытые

RT 2-5000

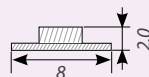

#### ПРОФИЛЬ ДЛЯ ОФОРМЛЕНИЯ

019327 Профиль SL-KANT-H15



#### ДОСТУПНЫЕ ЦВЕТА



Артикулы для заказа:

013126	White	Белый	5800-6500K	RT 2-5000 12V White-MIX 2x (3528, 600 LED, LUX)
	Warm	Теплый	2700-2900K	

Другие цвета свечения поставляются под заказ.

Фото ленты - реальный размер (масштаб 1:1)

8 мм

12 В

## SMD 3528 240 LED 2x2

RT 2-5000 3528 24V MIX 2x2

24V

IP33

*Мультибелая MIX - 2 оттенка белого цвета, широкая линия*

### ОПИСАНИЕ

2-х канальная мультибелая светодиодная лента LUX.  
2 цвета свечения БЕЛЫЙ 6000K + ТЁПЛЫЙ 3000K.  
Светодиоды smd 3528.  
Гибкая 2-х слойная медная плата белого цвета.  
Скотч 3М для установки, провода с 2-х сторон.  
Срок службы более 50000ч.  
Длина 5м на катушке, в антистатическом пакете.



Пульт 021053

### ПРИМЕНЕНИЕ

- Регулируемая интерьерная подсветка.
- Освещение и подсветка натяжных потолков.
- Подсветка ювелирных витрин.

### ВАРИАНТЫ ИСПОЛНЕНИЯ

- Открытая лента для установки внутри помещений:  
- RT 2-5000 - защита IP33.
- Герметичная лента для условий повышенной влажности и пыли:  
- RTW 2-5000SE - заливка силиконом сверху платы IP65.

Общие параметры	для 1 м	для 5 м
Количество светодиодов	240 шт	1200 шт
Световой поток, белый цвет	1680 лм	8400 лм
Максимальная мощность	19.2 Вт	96 Вт
Напряжение питания	24 В	
Минимальный отрезок	50мм (12 LED)	
Рекомендуемый комплект для управления	Контроллер SR-1009FA-1 + Сенсорный пульт SR-2819S-CCT	

1. При подключении строго соблюдайте полярность "+" и "-".
2. Подключайте только к стабилизированным источникам напряжения 24 В ± 0.5В.
3. Запрещается последовательное подключение лент общей длиной более 5м.
4. Разрезайте ленту только в обозначенных участках.

Фото ленты - реальный размер (масштаб 1:1)

15мм  
24 В



### СЕЧЕНИЕ ЛЕНТЫ (мм):

- открытые  
RT 2-5000

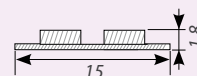

RTW 2-5000SE

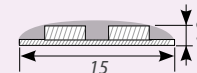

### ПРОФИЛЬ ДЛЯ ОФОРМЛЕНИЯ



Устанавливайте на  
алюминиевый профиль  
для охлаждения.

021648 Профиль PDS-ZM

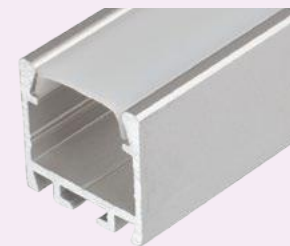

### ДОСТУПНЫЕ ЦВЕТА



011960	White Белый	5800-6500K	RT 2-5000 24V White-MIX 2x2 (3528, 1200LED, LUX)
	Warm Теплый	2700-2900K	
020560	White Белый	5800-6500K	RTW 2-5000SE 24V White-MIX 2x2 (3528, 1200 LED, LUX)
	Warm Теплый	2700-2900K	

Другие цвета свечения поставляются под заказ.

## SMD 5060 60 LED

RT 2-5000 5060 12V MIX 2x

12V

IP33

### Мультибелая MIX - 2 оттенка белого цвета



Пульт 017677

#### ОПИСАНИЕ

2-х канальная мультибелая светодиодная лента LUX. 2 цвета свечения БЕЛЫЙ 6000K + ТЁПЛЫЙ 3000K. Светодиоды smd 5060.

Гибкая 2-х слойная медная натяжная плата белого цвета. Скотч 3М для установки, провода с 2-х сторон. Срок службы более 50000ч.

Длина 5м на катушке, в антистатическом пакете.

#### ПРИМЕНЕНИЕ

- Регулируемая интерьерная подсветка.
- Освещение и подсветка натяжных потолков.
- Оформление ювелирных витрин.

#### ВАРИАНТЫ ИСПОЛНЕНИЯ

- Открытая лента для установки внутри помещений:
  - RT 2-5000 - защита IP33.
- Герметичная лента для условий повышенной влажности и пыли:
  - RTW 2-5000SE - заливка силиконом сверху платы IP65.

Общие параметры	для 1м	для 5м
Количество светодиодов	60 шт	300 шт
Световой поток, белый цвет	1200 лм	6000 лм
Максимальная мощность	14.4 Вт	72 Вт
Напряжение питания	12 В	
Минимальный отрезок	33 мм (2 LED)	
Рекомендуемый комплект для управления	Контроллер SR-1009FA-1 + Сенсорный пульт SR-2819S-CCT	

1. При подключении строго соблюдайте полярность "+" и "-".
2. Подключайте только к стабилизированным источникам напряжения 12В ± 0.5В.
3. Запрещается последовательное подключение лент общей длиной более 5м.
4. Разрезайте ленту только в обозначенных участках.



#### СЕЧЕНИЕ ЛЕНТЫ (мм):

- открытые

RT 2-5000

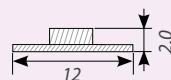

- герметичные

RTW 2-5000SE

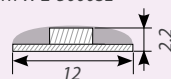

#### ПРОФИЛЬ ДЛЯ ОФОРМЛЕНИЯ



Устанавливайте на алюминиевый профиль для охлаждения.

014857 Профиль с экраном ALU-CEILING



#### ДОСТУПНЫЕ ЦВЕТА



011093	White Белый	5800-6500K	RT 2-5000 12V White-MIX 2x (5060, 300 LED, LUX)
	Warm Теплый	2700-2900K	
020559	White Белый	5800-6500K	RTW 2-5000SE 12V White-MIX 2x (5060, 300 LED, LUX)
	Warm Теплый	2700-2900K	

Другие цвета свечения поставляются под заказ.

Фото ленты - реальный размер (масштаб 1:1)

12mm  
12 В

## SMD 5630 120 LED 4x

IC2-5000 5630 24V MIX 4x

24V

IP33

*Мультибелая MIX - 2 оттенка белого цвета, высокая яркость.*

### ОПИСАНИЕ

2-х канальная мультибелая светодиодная лента LUX.  
IC-технология стабилизации тока.  
Мощные светодиоды smd 5630.  
2 цвета свечения БЕЛЫЙ 6000K + ТЁПЛЫЙ 3000K.  
Гибкая 2-х слойная медная плата белого цвета.  
Скотч 3М для установки, провода с 2-х сторон.  
Срок службы более 50000ч.  
Длина 5м на катушке, в антистатическом пакете.



Пульт 016493

### ПРИМЕНЕНИЕ

- Регулируемая интерьерная подсветка.
- Освещение и подсветка натяжных потолков.
- Освещение ювелирных витрин.

### ВАРИАНТЫ ИСПОЛНЕНИЯ

- Открытая лента для установки внутри помещений:  
- RT 2-5000 - защита IP33.

Общие параметры	для 1м	для 5м
Количество светодиодов	120 шт	600 шт
Световой поток, белый цвет	2520 лм	12600 лм
Максимальная мощность	25 Вт	125 Вт
Напряжение питания	24 В	
Минимальный отрезок	100 мм (12 LED)	
Рекомендуемый комплект для управления	Контроллер SR-2501CCT + Сенсорный пульт SR-2828CCT	

1. При подключении строго соблюдайте полярность "+" и "-".
2. Подключайте только к стабилизированному источнику напряжения 24 В ± 0.5В.
3. Подавайте питание только на один конец IC-ленты.
4. Запрещается последовательное подключение лент общей длиной более 5м.
5. Разрезайте ленту только в обозначенных участках.

Фото ленты - реальный размер (масштаб 1:1)

12мм  
24В



### СЕЧЕНИЕ ЛЕНТЫ (мм):

- открытые

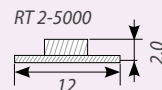

### ПРОФИЛЬ ДЛЯ ОФОРМЛЕНИЯ



Устанавливайте на алюминиевый профиль для охлаждения.

016447 Профиль PLS-LOCK-H25-FM



### ДОСТУПНЫЕ ЦВЕТА



Артикулы для заказа:

019679	White	Белый	5800-6500K	IC2-5000 24V White-MIX 4x (5630, 600 LED, LUX)
	Warm	Теплый	2700-2900K	

Другие цвета свечения поставляются под заказ.

Рис.1. Прямое подключение MIX светодиодной ленты к блоку питания - без управления цветами свечения.



Рис.2. Подключение светодиодной MIX ленты к блоку питания с использованием контроллера - для управления цветовой температурой.





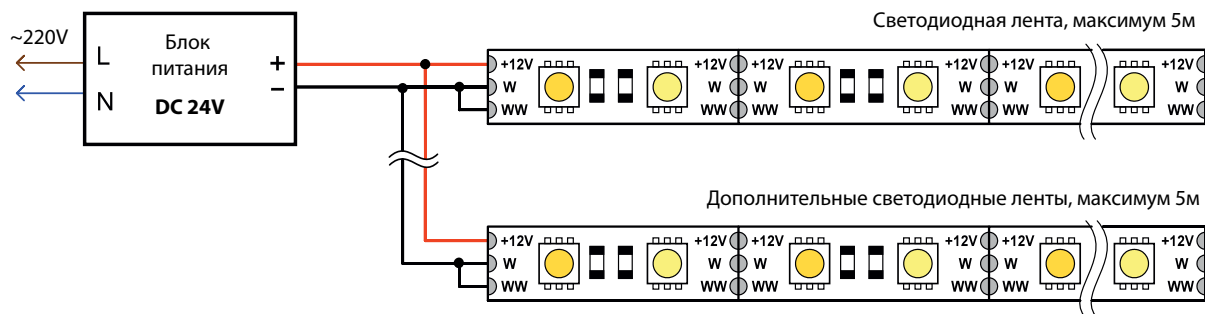
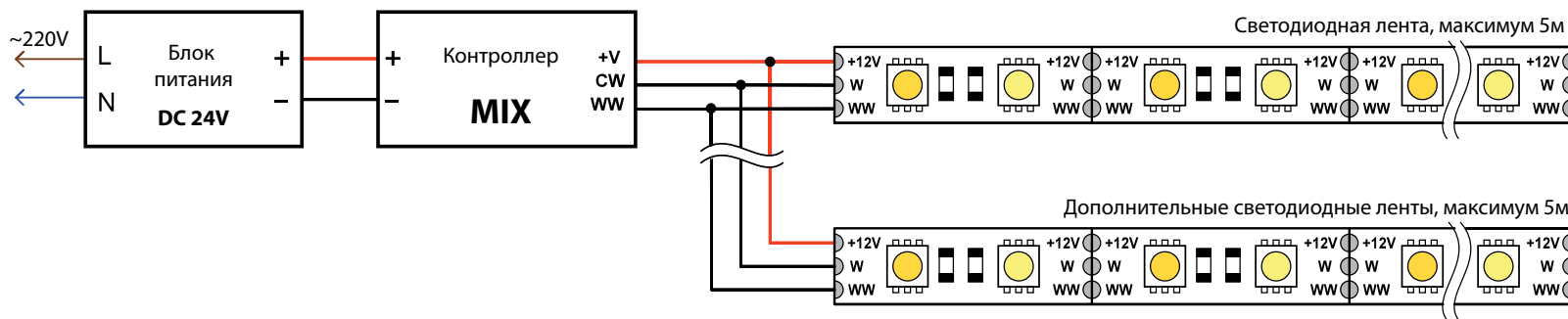

The logo for Arlight, featuring the brand name in a white, italicized sans-serif font with a registered trademark symbol, set against a solid red rectangular background.

*arlight*<sup>®</sup>

A close-up photograph of several white LED strips, each with a row of small, glowing white LEDs. The strips are arranged in a curved pattern, with some in the foreground and others receding into the background, creating a sense of depth. The background is dark, making the white strips stand out.

СВЕТОДИОДНЫЕ  
ЛЕНТЫ LUX  
**ДЕКОР**  
**РЕКЛАМА**

## SMD 335 60 LED

RS 2-5000 12V

12V

IP33

### Боковое свечение

#### ОПИСАНИЕ

Светодиодная лента класса LUX бокового свечения. Гибкая 2-х слойная медная плата белого цвета. Скотч 3М для установки, провода с 2-х сторон. Светодиоды smd 335 бокового свечения, угол 120°. Срок службы более 50000ч. Длина 5м на катушке, в антистатическом пакете.

#### ПРИМЕНЕНИЕ

- Декоративная подсветка ниш, лестниц;
- Подсветка рекламных боксов, букв и вывесок;
- Подсветка шкафов и полок;
- Рекламная подсветка продукции.

#### ВАРИАНТЫ ИСПОЛНЕНИЯ

- Открытая лента для установки внутри помещений:  
- RT 2-5000 - защита IP33.

Общие параметры	для 1м	для 5м
Количество светодиодов	60 шт	300 шт
Световой поток, белый цвет	240 лм	1200 лм
Максимальная мощность	4.8 Вт	24 Вт
Напряжение питания	12 В	
Минимальный отрезок	50 мм (3 LED)	

1. При подключении строго соблюдайте полярность "+" и "-".
2. Подключайте только к стабилизированному источнику напряжения 12В ± 0.5В.
3. Запрещается последовательное подключение лент общей длиной более 5м.
4. Разрезайте ленту только в обозначенных участках.



#### СЕЧЕНИЕ ЛЕНТЫ (мм):

- открытые

RS 2-5000

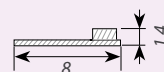

#### ДОСТУПНЫЕ ЦВЕТА

011668	White	Белый	5800-6500K	RS 2-5000 12V White (335, 300 LED)
019944	Day White	Дневной	3800-4200K	RS 2-5000 12V Day (335, 300 LED)
011671	Warm	Теплый	2700-2900K	RS 2-5000 12V Warm (335, 300 LED)

Другие цвета свечения поставляются под заказ.

Фото ленты - реальный размер (масштаб 1:1)

8мм  
12 В

## SMD 335 120 LED 2x

RS 2-5000 12V, 24V 2x

RSW 2-5000SE 24V 2x

12V

24V

IP33

### Яркое боковое свечение

#### ОПИСАНИЕ

Светодиодная лента класса LUX с равномерным боковым свечением. Гибкая 2-х слойная медная плата белого цвета. Скотч 3М для установки, провода с 2-х сторон. Светодиоды smd 335 бокового свечения, угол 120°. Срок службы более 50000ч. Длина 5м на катушке, в антистатическом пакете.

#### ПРИМЕНЕНИЕ

- Декоративная подсветка ниш, лестниц.
- Подсветка рекламных боксов, букв и вывесок.
- Подсветка шкафов и полок.
- Рекламная подсветка продукции.

#### ВАРИАНТЫ ИСПОЛНЕНИЯ

- Открытая лента для установки внутри помещений:
  - RT 2-5000 - защита IP33.
- Для условий повышенной влажности и пыли применяйте герметичную ленту:
  - RSW 2-5000SE - заливка силиконом сверху платы IP65.

Общие параметры	для 1м	для 5м
Количество светодиодов	120 шт	600 шт
Световой поток, белый цвет	480 лм	2400 лм
Максимальная мощность	9,6 Вт	48 Вт
<b>Серия 12V</b>		
Напряжение питания	12 В	
Минимальный отрезок	25 мм (3 LED)	
<b>Серия 24V</b>		
Напряжение питания	24 В	
Минимальный отрезок	50 мм (6 LED)	



#### СЕЧЕНИЕ ЛЕНТЫ (мм):

- открытые

RS 2-5000

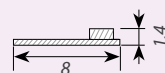

- герметичные

RSW 2-5000SE

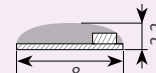

#### ДОСТУПНЫЕ ЦВЕТА



\*Для заказа используйте артикул на стр. 95, Табл 14.

1. При подключении строго соблюдайте полярность "+" и "-".
2. Подключайте только к стабилизированным источникам напряжения 12В/24 В ± 0.5В.
3. Запрещается последовательное подключение лент общей длиной более 5м.
4. Разрезайте ленту только в обозначенных участках.

Фото ленты - реальный размер (масштаб 1:1)



## SMD 5060 48 LED ЗМЕЙКА

RZ 2-5000 12V

12V

IP33

*Легко изгибается на плоскости*

### ОПИСАНИЕ

Светодиодная лента класса LUX с фигурной платой. Благодаря плате волнистой формы можно выкладывать любые фигуры на плоскости. Скотч 3М для установки, провода с 2-х сторон. Светодиоды smd 5060 высокой яркости, угол 120°. Срок службы более 50000ч. Длина 5м на катушке, в антистатическом пакете.

### ПРИМЕНЕНИЕ

- Подсветка рекламных букв и фигур.
- Рекламная подсветка продукции.
- Подсветка шкафов и полок.

### ВАРИАНТЫ ИСПОЛНЕНИЯ

- Открытая лента для установки внутри помещений:  
- RZ 2-5000 - защита IP33.

Общие параметры	для 1м	для 5м
Количество светодиодов	48 шт	240 шт
Световой поток, белый цвет	960 лм	4800 лм
Максимальная мощность	11.5 Вт	57.5 Вт
Напряжение питания	12 В	
Минимальный отрезок	63 мм (3 LED)	

1. При подключении строго соблюдайте полярность "+" и "-".
2. Подключайте только к стабилизированным источникам напряжения 12В ± 0.5В.
3. Запрещается последовательное подключение лент общей длиной более 5м.
4. Разрезайте ленту только в обозначенных участках.



### СЕЧЕНИЕ ЛЕНТЫ (мм):

- открытые

RZ 2-5000



Фото ленты - реальный размер (масштаб 1:1)

6.1 мм  
12 В

### ДОСТУПНЫЕ ЦВЕТА

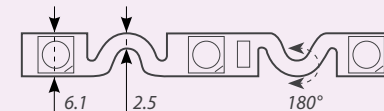
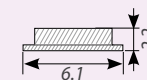

\*Для заказа используйте артикул на стр. 95, Табл 15.

## SMD 5060 60 LED 2x

RV 2-5000 12V 2x

12V

IP33

*Лепестковая плата,  
яркое продольное свечение*

### ОПИСАНИЕ

Светодиодная лента класса LUX продольного свечения. Гибкая плата белого цвета с лепестками под углом 90°. Разрезается по 1-му светодиоду. Скотч 3М для установки, провода с 2-х сторон. Светодиоды smd 5060 высокой яркости, угол 120°. Срок службы более 50000ч. Длина 5м на катушке, в антистатическом пакете.

### ПРИМЕНЕНИЕ

- Подсветка рекламных букв и фигур;
- Рекламная подсветка продукции;
- Подсветка шкафов и полок.

### ВАРИАНТЫ ИСПОЛНЕНИЯ

- Открытая лента для установки внутри помещений:  
- RV 2-5000 - защита IP33.

Общие параметры	для 1м	для 5м
Количество светодиодов	60 шт	300 шт
Световой поток, белый цвет	1200 лм	6000 лм
Максимальная мощность	14.4 Вт	72 Вт
Напряжение питания	12 В	
Минимальный отрезок	16.5 мм (1 LED)	

1. При подключении строго соблюдайте полярность "+" и "-".
2. Подключайте только к стабилизированным источникам напряжения 12В ± 0.5В.
3. Запрещается последовательное подключение лент общей длиной более 5м.
4. Разрезайте ленту только в обозначенных участках.
5. Не допускайте многократного изгибания лепестков платы.



### СЕЧЕНИЕ ЛЕНТЫ (мм):

- открытые

RV 2-5000



Фото ленты - реальный размер (масштаб 1:1)

### ДОСТУПНЫЕ ЦВЕТА

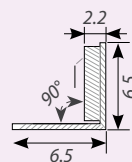

\*Для заказа используйте артикул на стр.950, Табл 16.

6.5mm  
12 V

# ГИБКИЙ LED НЕОН CF2835 108 LED

ARL-CF2835-Classic-220V  
ARL-CF2835-U15M20-24V

24V

220V

IP65

## Гибкий неон в цветной оболочке

### ОПИСАНИЕ

Профессиональный светодиодный гибкий неон.  
Светодиоды 2835 высокой яркости.  
Цветная оболочка для более яркого и интенсивного цвета.  
Длина 50м, на бобине.  
Срок службы 10000ч.

### ПРИМЕНЕНИЕ

- Наружная реклама
- Создание световых контуров
- Декоративные фасадные украшения

### ВАРИАНТЫ ИСПОЛНЕНИЯ

- Герметичный гибкий неон:
  - ARL- CF2835 Classic 220В - в ПВХ оболочке IP65;
  - ARL- CF2835 U15M20 24 В - в ПВХ оболочке IP65.

Общие параметры	для 1м
Количество светодиодов	108 шт
Световой поток	250 лм
Потребляемая мощность	8 Вт
<b>Серия Classic-220V</b>	
Напряжение питания	стабилизированное 220 В
Максимальная длина подключения	50 м
Минимальный отрезок	1 м
<b>Серия U15M20-24V</b>	
Напряжение питания	стабилизированное 24 В
Максимальная длина подключения	20 м
Минимальный отрезок	0,3 м

Фото ленты - реальный размер (масштаб 1:1)

15мм  
24 В



### СЕЧЕНИЕ НЕОНА (мм):

ARL-Classic ARL-U15M20

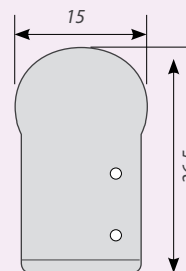

### ПРОФИЛЬ ДЛЯ ОФОРМЛЕНИЯ

021555 Профиль ARL-U15 (26x15mm)

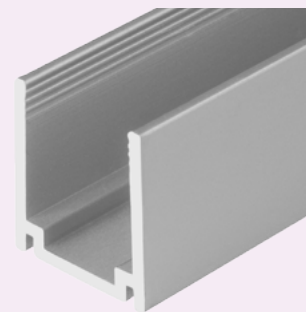

### ДОСТУПНЫЕ ЦВЕТА



\*Для заказа используйте артикул на стр. 96, Табл 17.

1. Минимальный радиус изгиба 100мм. Не изгибайте под прямым углом.
2. Подключайте неон через шнур питания (поставляется в комплекте) или через выпрямитель.
3. Не устанавливайте неон при температуре воздуха ниже 0°C.
4. Не подвергайте неон кручению, изгибанию и натягиванию во избежание разрыва проводников.
5. Используйте только нейтральный силикон для герметизации соединений.

# ГИБКИЙ LED НЕОН CF2835 108 LED

ARL-CF2835-Mini-24V

220V

IP65

*Гибкий мини неон в цветной оболочке*

## ОПИСАНИЕ

Профессиональный светодиодный гибкий неон.  
Светодиоды 2835 высокой яркости.  
Цветная оболочка для более яркого и интенсивного цвета.  
Длина 50м на бобине.  
Срок службы 10000ч.

## ПРИМЕНЕНИЕ

- Наружная реклама
- Создание световых контуров
- Декоративные фасадные украшения

## ВАРИАНТЫ ИСПОЛНЕНИЯ

- Герметичный гибкий неон:  
- ARL- CF2835 Mini 24V - в ПВХ оболочке IP65.



Общие параметры	для 1м
Количество светодиодов	108 шт
Световой поток	150 лм
Потребляемая мощность	6 Вт
Серия Mini-24V	
Напряжение питания	стабилизированное 24 В
Максимальная длина подключения	20 м
Минимальный отрезок	0,3 м

1. Минимальный радиус изгиба 100мм. Не изгибайте под прямым углом.
2. Подключайте неон через шнур питания (поставляется в комплекте) или через выпрямитель.
3. Не устанавливайте неон при  $t < 0^{\circ}\text{C}$ .
4. Не натягивайте неон во избежание разрыва платы!
5. Не подвергайте неон кручению, изгибанию в вертикальной плоскости.

## СЕЧЕНИЕ НЕОНА (мм):

ARL-Mini

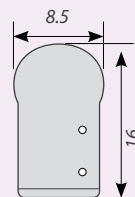

## ПРОФИЛЬ ДЛЯ ОФОРМЛЕНИЯ

021554 Профиль ARL-Mini (16x8mm)

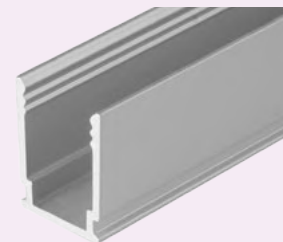

## ДОСТУПНЫЕ ЦВЕТА



\*Для заказа используйте артикул на стр. 96, Табл 17.

Фото ленты - реальный размер (масштаб 1:1)

8.5 мм  
220В

## DIP-LED 96

DIP 960S 12V  
DIP 960S-U 12V

24V

IP65

### Контурная подсветка

#### ОПИСАНИЕ

Светодиодная гибкая лента в сплошной оболочке из матового силикона. Легко изгибается во все стороны. Провода на концах для подключения. 5мм цилиндрические светодиоды высокой яркости, угол 100°. Длина 0.96 м, на катушке 2 шт. В антистатическом пакете.

#### ПРИМЕНЕНИЕ

- Замена неона.
- Подсветка контуров букв, знаков.

#### ВАРИАНТЫ ИСПОЛНЕНИЯ

- Для условий повышенной влажности и пыли:  
- DIP 960S - в силиконовой оболочке IP65.

Общие параметры	0.96м
Количество светодиодов	96 шт
Световой поток, белый цвет	672 лм
Максимальная мощность	7.7 Вт
Напряжение питания	12 В
Минимальный отрезок	30 мм (3 LED)

1. Запрещается последовательное подключение лент количеством более 3шт (3м).
2. При подключении соблюдайте полярность "+" и "-".
3. Подключайте только к стабилизированным источникам напряжения 12В ± 0.5В.

Фото ленты - реальный размер (масштаб 1:1)

7мм  
12 В



#### СЕЧЕНИЕ ЛЕНТЫ (мм):

DIP-960S

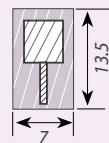

#### ДОСТУПНЫЕ ЦВЕТА



\*Для заказа используйте артикул на стр. 96, Табл 18.



## Нити SMD 1608 100 LED

WR-5000-12V

12V

IP65

### Декоративные капельки

#### ОПИСАНИЕ

Тонкие, легкие и безопасные светодиодные гирлянды нового поколения.

Миниатюрные чип-светодиоды smd 1608 на тонком проводе в герметичной оболочке.

Длина 5 метров.

Срок службы 20000ч.

#### ПРИМЕНЕНИЕ

- Украшение витрин, квартир, офисов;
- Оформление праздничных декораций.

#### ОСОБЕННОСТИ

*Светодиодные нити не разрезаются на части.*

Стандартный разъем DC 5.5мм для подключения к адаптерам со стабилизированным напряжением 12 В.

Нити RGB работают автономно, без подключения к контроллеру.

Режим работы - переливание цветов в произвольном порядке.

Нити WR-5000 (IP65) подходят для помещения и использования на улице под навесом;

#### ВАРИАНТЫ ИСПОЛНЕНИЯ

- Для условий повышенной влажности и пыли:  
- WR-5000 - заливка силиконом сверху платы IP65.

Общие параметры	Нить 5м
Количество светодиодов	100 шт
Максимальная мощность	2.1 Вт
Напряжение питания	12 В

1. Не разрезайте нить !
2. Не допускайте повреждения изоляции проводов.



#### СЕЧЕНИЕ СВЕТОДИОДА НИТИ (мм):

WR-5000

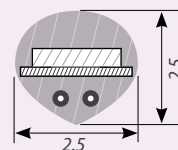

#### ДОСТУПНЫЕ ЦВЕТА



\*Для заказа используйте артикул на стр. 96, Табл 19.

Фото нити - реальный размер (масштаб 1:1)

1 мм  
12 В



The logo for Arlight, featuring the word "arlight" in a white, lowercase, italicized sans-serif font with a registered trademark symbol (®) to the upper right, set against a solid red rectangular background.

*arlight*®

A close-up photograph of a flexible LED strip light. The strip is curved and features numerous small, square LED chips. The lights are illuminated with a variety of colors, including red, green, blue, and white, creating a vibrant, multi-colored glow. The background is dark, making the light strip stand out.

СВЕТОДИОДНЫЕ  
ЛЕНТЫ LUX

**БЕГУЩИЙ  
ОГОНЬ**

## DMX SMD 5060 30 LED

DMX-5000 12V  
DMX-5000P 12V

12V

IP20

IP66

*Интерфейс DMX 512.*

### ОПИСАНИЕ

#### RGB-лента на адресных микросхемах с интерфейсом DMX 512.

Для создания цветодинамических эффектов "Бегущий огонь".  
Светодиоды smd 5060 высокой яркости.

#### Управление светодиодами по 3 шт.

Раздельные провода для питания и управляющего сигнала.  
Может быть подключена к любому контроллеру стандарта DMX 512.  
Возможность программирования адресов.

Срок службы более 50 000ч.

Длина 5м, на катушке.

### ПРИМЕНЕНИЕ

- Создание спецэффектов для дорожек, лестниц, стен.
- Динамическое световое оформление клубов, ресторанов, торговых центров.

### ВАРИАНТЫ ИСПОЛНЕНИЯ

- Открытая лента для установки внутри помещений:  
- DMX-5000 - защита IP20.
- Герметичная лента для условий повышенной влажности и пыли:  
- DMX-5000P - в прозрачной силиконовой трубке IP66.

Общие параметры	для 1м	для 5м
Количество светодиодов	30 шт	150 шт
Максимальная мощность	7.2 Вт	36 Вт
Напряжение питания	12 В	
Управляющая м-с	IC2821	
Минимальный отрезок	100 мм (3 LED)	
Рекомендуемый редактор адресов	арт. 019581 DMX-WS2821	

Фото ленты - реальный размер (масштаб 1:1)

10мм  
12 В

12мм  
P 12 В



### СЕЧЕНИЕ ЛЕНТЫ (мм):

- открытые

DMX-5000

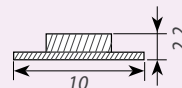

- герметичные

DMX-5000P

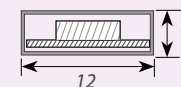

### ДОСТУПНЫЕ ЦВЕТА



020002	RGB	Мульти	625/525/470nm	DMX-5000 12V RGB (5060,150 LEDx3, DMX)
020587	RGB	Мульти	625/525/470nm	DMX-5000P 12V RGB (5060,150 LEDx3, DMX)

1. При подключении строго соблюдайте полярность "+" и "-".
2. Подключайте только к стабилизированным источникам напряжения 12 В±0.2В.
3. Не допускайте деформации и резких изгибов ленты.
4. Для корректной работы задайте в контроллере правильное число пикселей (кратность) на ленте.
5. Подключайте ленту к контроллеру согласно стрелкам на плате, показывающим направление передачи сигнала.

## DMX SMD 5060 72 LED

DMX-5000 24V  
DMX-5000P 24V

24V

IP20

IP66

### Интерфейс DMX 512.

#### ОПИСАНИЕ

RGB лента с интерфейсом DMX 512.  
Светодиоды 5060 высокой яркости.

#### Управление с помощью любого контроллера стандарта DMX.

Для назначения адресов используется редактор DMX-WS2821.  
По умолчанию адреса в ленте распределены последовательно.  
Срок службы более 50 000ч.  
Длина 5м, на катушке.

#### ПРИМЕНЕНИЕ

- Создание спецэффектов, рекламных вывесок.
- Динамическое световое оформление клубов, ресторанов, торговых площадок
- Бегущие огни, бегущие строки.

#### ВАРИАНТЫ ИСПОЛНЕНИЯ

- Открытая лента для установки внутри помещений:  
- DMX-5000 - защита IP20.
- Герметичная лента для условий повышенной влажности и пыли:  
- DMX-5000P - в прозрачной силиконовой трубке IP66.

Общие параметры	для 1м	для 5м
Количество светодиодов	72 шт	360 шт
Максимальная мощность	16.8 Вт	84 Вт
Напряжение питания	24 В	
Минимальный отрезок	83 мм (6 LED)	
Рекомендуемый редактор адресов	арт. 019581 DMX-WS2821	

1. При подключении строго соблюдайте полярность "+" и "-".
2. Подключайте только к стабилизированному источнику напряжения 24 В +-0.5В.
3. Не допускайте деформации и резких изгибов ленты
4. Для корректной работы задайте в контроллере правильное число пикселей (кратность) на ленте.
5. Подключайте ленту к контроллеру согласно стрелкам на плате, показывающим направление передачи сигнала.



#### СЕЧЕНИЕ ЛЕНТЫ (мм):

- открытые

DMX-5000

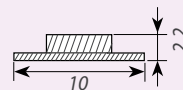

- герметичные

DMX-5000P

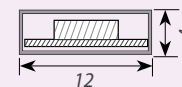

#### ДОСТУПНЫЕ ЦВЕТА

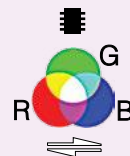

020001	RGB	Мульти	625/525/470nm	DMX-5000 24V RGB (5060, 360 LEDx6, DMX)
020589	RGB	Мульти	625/525/470nm	DMX-5000P 24V RGB (5060, 360 LEDx6, DMX)

10MM  
24 В

## SMD 5060 30 LED

SPI 5000 12V  
SPI 5000P / SE 12V

*Микросхема на плате*

12V

IP20

IP65

IP66

### ОПИСАНИЕ

Управляемая RGB лента.

**Внешняя микросхема установлена на плате.**

Светодиоды 5060 высокой яркости.

Встроенный в ленту контроллер с автозапуском программ.

Кратность управления 3 LED.

Срок службы более 50 000ч.

Длина 5м, на катушке.

### ПРИМЕНЕНИЕ

- Создание спецэффектов для дорожек, стен и лестниц
- Динамическое световое оформление клубов, ресторанов, торговых площадей
- Бегущие огни, бегущие строки.

### ВАРИАНТЫ ИСПОЛНЕНИЯ

- Открытая лента для установки внутри помещений:  
- SPI-5000-AM – защита IP20.
- Герметичная лента для условий повышенной влажности и пыли:  
- SPI 5000SE-AM – заливка силиконом сверху платы IP65;  
- SPI 5000P-AM – в прозрачной силиконовой трубке IP66.

Фото ленты - реальный размер (масштаб 1:1)

Общие параметры	для 1м	для 5м
Количество светодиодов	30 шт	150 шт
Максимальная мощность	6,4 Вт	32 Вт
Напряжение питания	12 В	
Управляющая м-с	IC1804	
Минимальный отрезок	100 мм (3 LED)	
Рекомендуемый контроллер	CS-2014-RF4B	

1. При подключении строго соблюдайте полярность "+" и "-".

2. Подключайте только к стабилизированным источникам напряжения 12 В±0.2В.

3. Не допускайте деформации и резких изгибов ленты

4. Для корректной работы задайте в контроллере правильное число пикселей (кратность) на ленте.

5. Подключайте ленту к контроллеру согласно стрелкам на плате, показывающим направление передачи сигнала.



### СЕЧЕНИЕ ЛЕНТЫ (мм):

- открытые

SPI-5000-AM

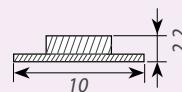

- герметичные

SPI-5000SE-AM

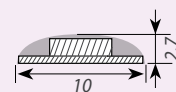

SPI-5000P-AM

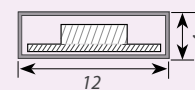

### ДОСТУПНЫЕ ЦВЕТА

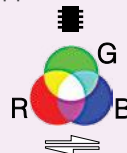

021227	RGB	Мульти	625/525/470nm	SPI-5000-AM 12V RGB (5060, 150 LED x3, 1804)
022183	RGB	Мульти	625/525/470nm	SPI-5000SE-AM 12V RGB (5060, 150 LED x3, 1804)
021228	RGB	Мульти	625/525/470nm	SPI-5000P-AM 12V RGB (5060, 150 LED x3, 1804)

# ЛЕНТЫ БЕГУЩИЙ ОГОНЬ

## SMD 5060 30 LED

SPI 2-5000 5V, 12V  
SPI 2-5000P / SE 5V, 12V

### Микросхема внутри светодиода.

#### ОПИСАНИЕ

Управляемая RGB лента.

**Микросхема встроена непосредственно в светодиод.**

Светодиоды 5060 высокой яркости.

Кратность управления 1 LED (5V) или 3 LED (12V).

Встроенный в ленту контроллер с автозапуском программ.

Срок службы более 50 000ч.

Длина 5м, на катушке.

#### ПРИМЕНЕНИЕ

- Создание спецэффектов для дорожек, стен и лестниц;
- Динамическое световое оформление клубов, ресторанов, торговых площадок;
- Бегущие огни, бегущие строки.

#### ВАРИАНТЫ ИСПОЛНЕНИЯ

- Открытая лента для установки внутри помещений:
  - SPI 2-5000-AM – защита IP20;
  - SPI 2-5000-AM – защита IP20.
- Герметичная лента для условий повышенной влажности и пыли:
  - SPI 2-5000SE-AM – заливка силиконом сверху платы IP65;
  - SPI 2-5000P-AM – в прозрачной силиконовой трубке IP66.

Общие параметры	для 1м	для 5м
Количество светодиодов	30 шт	150 шт
Минимальный отрезок	33 мм (1 LED)	
<b>Серия 5V</b>		
Управляющая м-с	IC2812	
Рекомендуемый контроллер	CS-2014-RF4B	
Максимальная мощность	7.2 Вт	36 Вт
<b>Серия 12V</b>		
Управляющая м-с	IC6812	
Рекомендуемый контроллер	CS-2014-RF4B	
Максимальная мощность	6 Вт	30 Вт

1. При подключении строго соблюдайте полярность "+" и "-".
2. Подключайте только к стабилизированным источникам напряжения 5В±0.2В или 12В±0.2В.
3. Не допускайте деформации и резких изгибов ленты
4. Для корректной работы задайте в контроллере правильное число пикселей (кратность) на ленте.
5. Подключайте ленту к контроллеру согласно стрелкам на плате, показывающим направление передачи сигнала.

- 5V
- 12V
- IP20
- IP65
- IP66



#### СЕЧЕНИЕ ЛЕНТЫ (мм):

- открытые

SPI 2-5000-AM

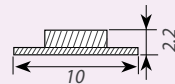

- герметичные

SPI 2-5000SE-AM

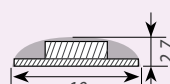

SPI 2-5000P-AM

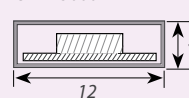

#### ДОСТУПНЫЕ ЦВЕТА



020939	RGB	Мульти	625/525/470nm	SPI-5000-AM 5V RGB (5060, 150 LED x1, 2812)
022182	RGB	Мульти	625/525/470nm	SPI 2-5000SE-AM 5V RGB (5060,150 LEDx1,2812)
021520	RGB	Мульти	625/525/470nm	SPI 2-5000-AM 12V RGB (5060, 150 LED x3, 6812)
021521	RGB	Мульти	625/525/470nm	SPI 2-5000P-AM 12V RGB (5060, 150 LED x3, 6812)
022204	RGB	Мульти	625/525/470nm	SPI 2-5000P-AM 5V RGB (5060,150 LEDx1, 2812)

Фото ленты - реальный размер (масштаб 1:1)



10мм  
5В

## SMD 5060 30 LED КОМПЛЕКТ

SPI-5000-IR21B 12V  
SPI-5000SE-IR21B 12V

12V

IP20

IP65

*Лента со встроенным контроллером и пультом в комплекте*

### ОПИСАНИЕ

RGB-лента на адресных микросхемах 1804 .  
Готовый комплект, не требует настройки.  
Для создания цветодинамических эффектов "Бегущий огонь".  
LED x3 - управление светодиодами по 3шт.  
Светодиоды smd 5060 высокой яркости.  
Скотч 3М для установки, разъем для подключения питания.  
Срок службы более 30 000ч.  
Длина 5м, в антистатическом пакете.

### ПРИМЕНЕНИЕ

- Создание спецэффектов в интерьере;
- Динамическое световое оформление клубов, ресторанов, витрин магазинов.

### ВАРИАНТЫ ИСПОЛНЕНИЯ

- Открытая лента для установки внутри помещений:  
- SPI-5000 - защита IP20.
- Герметичная лента для условий повышенной влажности и пыли:  
-SPI-5000SE- заливка герметиком сверху платы, IP65.

Общие параметры	SPI-5000 + IR	SPI-5000SE + IR
Количество светодиодов		150 шт
Напряжение питания		12 В
Максимальная мощность		36 Вт
Способ управления	Инфракрасный пульт	
Комплект поставки	Лента со встроенным контроллером и ПДУ IR 21 кнопка	

1. Не допускайте деформации и резких изгибов ленты.
2. Не разрезайте ленту! Все программы настроены на длину ленты 5м.



### СЕЧЕНИЕ ЛЕНТЫ (мм):

- открытые  
SPI-5000

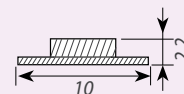

- герметичные  
SPI-5000SE

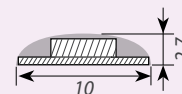

### ДОСТУПНЫЕ ЦВЕТА



ИК-пульт для арт. 020978 и 021213

020978	RGB	Мульти	625/525/470nm	SPI-5000-IR21B 12V RGB (5060,150 LED x3,1804, ПДУ)
021213	RGB	Мульти	625/525/470nm	SPI-5000SE-IR21B 12V RGB (5060,150 LED x3,1804, ПДУ)



## SMD 5060 RGBW 30 LED

SPI 2- 5000 5V  
SPI 2- 5000P 5V

5V

IP20

IP66

### Микросхема внутри светодиода

#### ОПИСАНИЕ

Управляемая RGB лента.  
Микросхема встроена непосредственно в светодиод.  
Светодиоды 5060 высокой яркости  
Встроенный в ленту контроллер с автозапуском программ.  
Возможность управления внешним контроллером.  
Кратность управления 1 LED.  
Срок службы более 50 000ч.  
Длина 5м, на катушке.

#### ПРИМЕНЕНИЕ

- Создание спецэффектов для дорожек, стен и лестниц
- Динамическое световое оформление клубов, ресторанов, торговых площадей
- Бегущие огни, бегущие строки.

#### ВАРИАНТЫ ИСПОЛНЕНИЯ

- Открытая лента для установки внутри помещений:  
- SPI 2-5000-AM – защита IP20.
- Герметичная лента для условий повышенной влажности и пыли:  
- SPI 2-5000P-AM – в прозрачной силиконовой трубке IP66.

Общие параметры	для 1м	для 5м
Количество светодиодов	30 шт	150 шт
Управляющая м-с	IC2814	
Максимальная мощность	4 Вт	20 Вт
Напряжение питания	5 В	
Минимальный отрезок	33 мм (1 LED)	
Рекомендуемый контроллер	CS-2014-RF4B	

1. При подключении строго соблюдайте полярность "+" и "-".
2. Подключайте только к стабилизированным источникам напряжения 5В ± 0.2В.
3. Не допускайте деформации и резких изгибов ленты
4. Для корректной работы задайте в контроллере правильное число пикселей (кратность) на ленте.
5. Подключайте ленту к контроллеру согласно стрелкам на плате, показывающим направление передачи сигнала.



#### СЕЧЕНИЕ ЛЕНТЫ (мм):

- открытые

SPI 2-5000

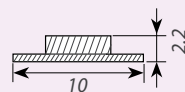

- герметичные

SPI 2-5000P

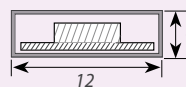

#### ДОСТУПНЫЕ ЦВЕТА



021696	RGB	Мульти	625/525/470nm	SPI 2-5000-AM 5V RGB-White (5060,150 LED x1)
021376	RGB	Мульти	625/525/470nm	SPI 2-5000-AM 5V RGB-Day (5060,150 LED x1)
021695	RGB	Мульти	625/525/470nm	SPI 2-5000-AM 5V RGB-Warm (5060,150 LED x1)
021834	RGB	Мульти	625/525/470nm	SPI 2-5000P-AM 5V RGB-White (5060,150 LED x1)
021833	RGB	Мульти	625/525/470nm	SPI 2-5000P-AM 5V RGB-Day (5060,150 LED x1)

Фото ленты - реальный размер (масштаб 1:1)



10мм 5В  
12мм P 5В

## SMD 5060 48 LED

SPI-5000 12V  
SPI-5000SE / P 12V

12V

IP20

IP65

IP66

### Микросхема на плате

#### ОПИСАНИЕ

Управляемая RGB лента.  
Для создания цветодинамических эффектов "Бегущий огонь".  
Светодиоды smd 5060 высокой яркости.  
LED x3 - управление светодиодами по 3шт.  
Отдельные провода для питания и управляющего сигнала.  
Срок службы более 50 000ч.  
Длина 5м, на катушке.

#### ПРИМЕНЕНИЕ

- Создание спецэффектов для дорожек, лестниц, стен;
- Динамическое световое оформление клубов, ресторанов, торговых центров.

#### ВАРИАНТЫ ИСПОЛНЕНИЯ

- Открытая лента для установки внутри помещений:  
- SPI-5000 – защита IP20.
- Герметичная лента для условий повышенной влажности и пыли:  
- SPI-5000SE - заливка силиконом сверху платы IP65;  
- SPI-5000P - в прозрачной силиконовой трубке IP66.

Общие параметры	для 1м	для 5м
Количество светодиодов	48 шт	240 шт
Максимальная мощность	10 Вт	50 Вт
Напряжение питания	12 В	
Управляющая м-с	IC1804	
Минимальный отрезок	62.5 мм (3 LED)	
Рекомендуемый контроллер	CS-2014-RF4B	

1. При подключении строго соблюдайте полярность "+" и "-".
2. Подключайте только к стабилизированным источникам напряжения 12 В +0.2В.
3. Не допускайте деформации и резких изгибов ленты.
4. Для корректной работы задайте в контроллере правильное число пикселей (кратность) на ленте.
5. Подключайте ленту к контроллеру согласно стрелкам на плате, показывающим направление передачи сигнала.



#### СЕЧЕНИЕ ЛЕНТЫ (мм):

- открытые  
SPI-5000

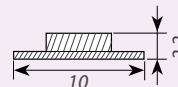

- герметичные  
SPI-5000SE

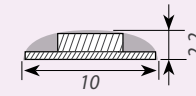

SPI-5000P

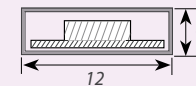

#### ДОСТУПНЫЕ ЦВЕТА



020690	RGB	Мульти	625/525/470nm	SPI-5000 12V RGB (5060, 240 LED x3,1804)
020691	RGB	Мульти	625/525/470nm	SPI-5000SE 12V RGB (5060, 240 LED x3,1804)
020684	RGB	Мульти	625/525/470nm	SPI-5000P 12V RGB (5060, 240 LED x3,1804)

# ЛЕНТЫ БЕГУЩИЙ ОГОНЬ

## SMD 5060 60 LED

SPI 2-5000-AM 5V, 12V

SPI 2-5000SE-AM / P-AM 5V, 12V

### Микросхема внутри светодиода

#### ОПИСАНИЕ

Управляемая RGB лента.

Микросхема встроена непосредственно в светодиод.

Кратность управления 1 LED (5V).

Кратность управления 3 LED (12V).

Светодиоды 5060 высокой яркости.

Встроенный в ленту контроллер с автозапуском программ.

Срок службы более 50 000ч.

Длина 5м, на катушке.

#### ПРИМЕНЕНИЕ

- Создание спецэффектов для дорожек, стен и лестниц
- Динамическое световое оформление клубов, ресторанов, торговых площадок
- Бегущие огни, бегущие строки.

#### ВАРИАНТЫ ИСПОЛНЕНИЯ

- Открытая лента для установки внутри помещений:  
- SPI-5000-AM - защита IP20.
- Герметичная лента для условий повышенной влажности и пыли:  
- SPI 5000SE-AM - заливка силиконом сверху платы IP65;  
- SPI 5000P-AM - в прозрачной силиконовой трубке IP66.

Общие параметры	для 1м	для 5м
Количество светодиодов	60 шт	300 шт
Рекомендуемый контроллер	CS-2014-RF4B	
<b>Серия 5V</b>		
Управляющая м-с	IC2812	
Максимальная мощность	10 Вт	50 Вт
<b>Серия 12V</b>		
Управляющая м-с	IC6812	
Максимальная мощность	14.24 Вт	72 Вт

1. При подключении строго соблюдайте полярность "+" и "-".
2. Подключайте только к стабилизированным источникам напряжения 5В ± 0.2В или 12 В ± 0.2В.
3. Не допускайте деформации и резких изгибов ленты
4. Для корректной работы задайте в контроллере правильное число пикселей (кратность) на ленте.
5. Подключайте ленту к контроллеру согласно стрелкам на плате, показывающим направление передачи сигнала.

- 5V
- 12V
- IP20
- IP65
- IP66



#### СЕЧЕНИЕ ЛЕНТЫ (мм):

- открытые

SPI 2-5000-AM

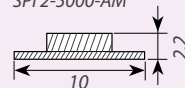

SPI 2-5000SE-AM

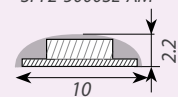

SPI 2-5000P-AM

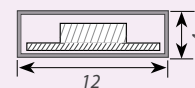

#### ДОСТУПНЫЕ ЦВЕТА



022184	RGB	Мульти	625/525/470nm	SPI 2-5000-AM 5V RGB (5060, 300 LED x1, 2812)
022186	RGB	Мульти	625/525/470nm	SPI 2-5000SE-AM 5V RGB (5060, 300 LED x1, 2812)
022185	RGB	Мульти	625/525/470nm	SPI 2-5000P-AM 5V RGB (5060, 300 LED x1, 2812)
021522	RGB	Мульти	625/525/470nm	SPI 2-5000-AM 12V RGB (5060, 300 LED x3, 6812)
021523	RGB	Мульти	625/525/470nm	SPI 2-5000P-AM 12V RGB (5060, 300 LED x3, 6812)

Фото ленты - реальный размер (масштаб 1:1)



12мм  
P 12 В

## SMD 5060 60 LED

SPI-5000-AM 12V  
SPI-5000SE-AM / P-AM 12V

12V

IP20

IP65

IP66

### Микросхема на плате

#### ОПИСАНИЕ

Управляемая RGB лента.  
Внешняя микросхема установлена на плате.  
Светодиоды 5060 высокой яркости.  
Встроенный в ленту контроллер с автозапуском программ.  
**Кратность управления 3 LED.**  
Срок службы более 50 000ч.  
Длина 5м, на катушке.

#### ПРИМЕНЕНИЕ

- Создание спецэффектов для дорожек, стен и лестниц
- Динамическое световое оформление клубов, ресторанов, торговых площадок
- Бегущие огни, бегущие строки.

#### ВАРИАНТЫ ИСПОЛНЕНИЯ

- Открытая лента для установки внутри помещений:  
- SPI-5000-AM - защита IP20.
- Герметичная лента для условий повышенной влажности и пыли:  
- SPI 5000SE-AM - заливка силиконом сверху платы IP65;  
- SPI 5000P-AM - в прозрачной силиконовой трубке IP66.

Фото ленты - реальный размер (масштаб 1:1)

Общие параметры	для 1м	для 5м
Количество светодиодов	60 шт	300 шт
Максимальная мощность	12 Вт	60 Вт
Напряжение питания	12 В	
Управляющая м-с	IC1804	
Минимальный отрезок	50 мм (3 LED)	
Рекомендуемый контроллер	CS-2014-RF4B	

1. При подключении строго соблюдайте полярность "+" и "-".
2. Подключайте только к стабилизированным источникам напряжения 12 В±0.2В.
3. Не допускайте деформации и резких изгибов ленты
4. Для корректной работы задайте в контроллере правильное число пикселей (кратность) на ленте.
5. Подключайте ленту к контроллеру согласно стрелкам на плате, показывающим направление передачи сигнала.



#### СЕЧЕНИЕ ЛЕНТЫ (мм):

- открытые

SPI-5000-AM

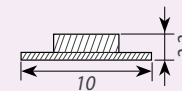

- герметичные

SPI-5000E-AM

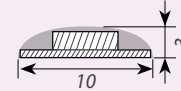

SPI-5000P-AM

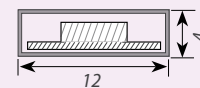

#### ДОСТУПНЫЕ ЦВЕТА



021229	RGB	Мульти	625/525/470nm	SPI-5000-AM 12V RGB (5060, 300 LED x3,1804)
021874	RGB	Мульти	625/525/470nm	SPI-5000SE-AM 12V RGB (5060, 300 LED x3,1804)
021230	RGB	Мульти	625/525/470nm	SPI-5000P-AM 12V RGB (5060, 300 LED x3,1804)

# ЛЕНТЫ БЕГУЩИЙ ОГОНЬ

## SMD 5060 120 LED 4x

SPI-500012V  
SPI-5000SE / P 12V

12V

IP20

IP65

IP66

### Микросхема на плате

#### ОПИСАНИЕ

Светодиоды в 3 ряда позволяют получить эффект эквалайзера.  
Высокая плотность светодиодов.  
Светодиоды 5060 высокой яркости.  
Высокая мощность ленты.  
Срок службы более 50 000ч.  
Длина 5м, на катушке.

#### ПРИМЕНЕНИЕ

- Создание спецэффектов для дорожек, стен и лестниц;
- Динамическое световое оформление клубов, ресторанов, торговых площадок;
- Бегущие огни, бегущие строки.

#### ВАРИАНТЫ ИСПОЛНЕНИЯ

- Открытая лента для установки внутри помещений:  
- SPI-5000 - защита IP20.
- Герметичная лента для условий повышенной влажности и пыли:  
- SPI-5000SE - заливка силиконом сверху платы IP65;  
- SPI-5000P - в прозрачной силиконовой трубке IP66.

Общие параметры	для 1м	для 5м
Количество светодиодов	120 шт	600 шт
Максимальная мощность	25 Вт	100 Вт
Напряжение питания	12 В	
Управляющая м-с	IC1812	
Минимальный отрезок	100 мм (12 LED)	
Рекомендуемый контроллер	CS-2014-RF4B	

1. При подключении строго соблюдайте полярность "+" и "-".
2. Подключайте только к стабилизированному источнику напряжения 12 В±0.2В.
3. Не допускайте деформации и резких изгибов ленты
4. Для корректной работы задайте в контроллере правильное число пикселей (кратность) на ленте.
5. Подключайте ленту к контроллеру согласно стрелкам на плате, показывающим направление передачи сигнала.



#### СЕЧЕНИЕ ЛЕНТЫ (мм):

- открытые

SPI-5000

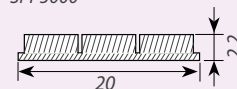

- герметичные

SPI-5000SE

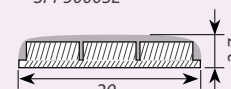

SPI-5000P

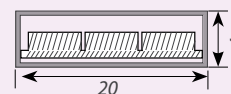

#### ДОСТУПНЫЕ ЦВЕТА



020694	RGB	Мульти	625/525/470nm	SPI-5000 12V RGB (5060, 600 LED x3,1812)
020696	RGB	Мульти	625/525/470nm	SPI-5000SE 12V RGB (5060, 600 LED x3,1812)
021142	RGB	Мульти	625/525/470nm	SPI-5000P 12V RGB (5060, 600 LED x3,1812)

Фото ленты - реальный размер (масштаб 1:1)

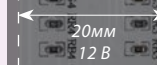

## SMD 5060 144 LED 5x

SPI 2-2500 5V

5V

IP20

*Потрясающие спецэффекты за счет фантастической плотности 5x.*

### ОПИСАНИЕ

Управляемая RGB лента.

Динамические эффекты высокого разрешения.

**Микросхема встроена непосредственно в светодиод.**

Для создания цветодинамических эффектов "Бегущий огонь".

Светодиоды smd 5060 высокой яркости.

LED x1 - управление каждым светодиодом.

Отдельные провода для питания и управляющего сигнала.

Срок службы более 50 000ч.

Длина 2.5м, на катушке.

### ПРИМЕНЕНИЕ

- Создание спецэффектов для дорожек, лестниц, стен;
- Динамическое световое оформление клубов, ресторанов, квартир;
- Бегущие строки, Мини-экраны.

### ВАРИАНТЫ ИСПОЛНЕНИЯ

- Открытая лента для установки внутри помещений:  
- SPI-2500 - защита IP20.

Общие параметры	для 1м	для 2.5м
Количество светодиодов	144 шт	360 шт
Максимальная мощность	24 Вт	60 Вт
Напряжение питания	5 В	
Управляющая м-с	IC2812	
Минимальный отрезок	7 мм (1 LED)	
Рекомендуемый контроллер	CS-2014-RF4B	

1. При подключении строго соблюдайте полярность "+" и "-".

2. Подключайте только к стабилизированным источникам напряжения 5В±0.2В.

3. Не допускайте деформации и резких изгибов ленты

4. Для корректной работы задайте в контроллере правильное число пикселей (кратность) на ленте.

5. Подключайте ленту к контроллеру согласно стрелкам на плате, показывающим направление передачи сигнала.



### СЕЧЕНИЕ ЛЕНТЫ (мм):

- открытые

SPI 2-2500

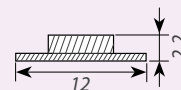

### ПРОФИЛЬ ДЛЯ ОФОРМЛЕНИЯ



Устанавливайте на алюминиевый профиль для охлаждения.

016186 Профиль ARH-WIDE-F

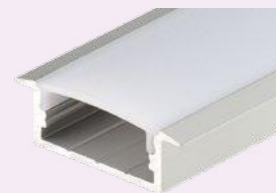

### ДОСТУПНЫЕ ЦВЕТА



017738 RGB Мульти 625/525/470nm SPI 2-2500 5V RGB 5X (5060, 360LEDx1, 2812,W)

Фото ленты - реальный размер (масштаб 1:1)

12мм  
5В

## “Бегущий огонь” SPI

RGB ленты класса SPI «бегущий огонь» отличаются от обычных RGB лент тем, что каждый светодиод (или группа светодиодов) управляется собственной микросхемой. Индивидуальное управление светодиодами дает возможность создавать любые динамические эффекты, и даже делать бегущие строки и экраны.

Микросхемы постоянно совершенствуются, поэтому существует несколько разных видов, между которыми есть небольшие различия по управлению, указанные в таблице. **При выборе контроллера обязательно обратите внимание, будет ли он поддерживать микросхемы, установленные на ленте?**

Независимо от вида микросхемы, SPI ленты подчиняются одинаковым правилам:

### - Лента SPI и контроллер SPI питаются РАЗДЕЛЬНО!

- В отличие от обычных RGB лент, где контроллер (ШИМ) одновременно питает и управляет лентой, SPI контроллер выдает только цифровой управляющий сигнал TTL. Поэтому SPI-ленты имеют 4 провода для подключения. Из них 2 провода служат для питания ленты (+/-), а другие 2 провода предназначены для подачи цифрового сигнала TTL (GND, DAT).

Без подачи сигнала управления SPI от внешнего контроллера новые ленты SPI (с индексом AM в наименовании) работают в автоматическом режиме (постоянная смена трехсот программ за счет микроконтроллера, встроенного в начало ленты), ленты без индекса AM светятся хаотично или не светятся совсем, ну и, конечно же, без подачи питания на ленту – не светятся.

**Примечание.** Существуют SPI контроллеры (как правило, мини) с выходом для питания ленты. Это сделано для экономии, чтобы можно было подключить SPI ленту и контроллер к одному источнику. Вы можете не использовать выход питания контроллера, и подключить ленту к своему источнику.

- **Будьте внимательны при подключении!** Вход ленты для питания подключайте к источнику питания. Провода для управления имеют уникальный разъем и маркировку GND/CLK/DAT - их можно подключать только к контроллеру! Если перепутать провода, лента может быть необратимо испорчена.

- **Нельзя размещать источник TTL сигнала от ленты далее, чем на 30м.** Если необходимо управлять SPI лентами на большом удалении от контроллера, то используйте контроллеры, которые могут выдать сигнал в

формате RS485 (это указано в параметрах). Сигнал RS485 хорошо передается по проводам на большие расстояния до 200м. Затем в точке подключения ленты необходимо добавить конвертор сигнала RS485-TTL (арт. 022189).. Лента SPI управляется только TTL-сигналом, и не воспринимает RS485!

- **Один канал контроллера выдает сигнал максимум на 2048 пикселей, не более.** Это означает, при максимальном сигнале управления на 2048 пикселей, для SPI ленты (плотность 30 LED на 1 метр, 1 пиксель = 1 светодиод), максимальная длина управляемой ленты не более 2048/30=68 метров. Лента, подключенная свыше 68 метров, не будет светиться.

Если Вам требуется управлять лентой с числом пикселей более 2048 (длина более 68 метров для ленты 1пиксель/1 светодиод или длина более 200 метров для ленты 1 пиксель/3 светодиода), то следует выбрать многоканальный (многопортовый) контроллер, и подключать не более 68 метров SPI-ленты к разным каналам (портам) или выбрать синхронизирующие контроллеры CS-TH2010-RF4B 18xIC, установленные в режим Master-Slave.

### Для управления SPI лентами выпускаются контроллеры разных классов:

**(А) Простые**, 1024-2048 пикселей x1 канал, только встроенные программы.

**(В) Продвинутые** 1024-2048 пикселей x1-8 каналов (до 16 К пикселей), создание собственных программ.

**(С) Синхронизирующие** MASTER, управляют контроллерами класса (В) при наличии функции SLAVE, генерируя изображение 100-200К пикселей и более.

Таблица 1

	IC1804	IC1812	IC2811	IC2812
Напряжение питания ленты	12VDC	12VDC	12VDC	5 VDC
Расположение микросхемы	На печатной плате ленты	На печатной плате ленты	На печатной плате ленты	Внутри светодиода
Светодиодов в пикселе (адресация)	X1 или X3	X1 или X3	X1 или X3	X1

Управление

2 провода (GND, DAT)

	Разрешение				Выходные сигналы управления					
	Питание контроллера	Порты	Пиксели на 1 порт	Всего пикселей, макс.	Совместимые IC	Режим SLAVE / MASTER	Создание своих программ	Хранение программ	Пульт	Особенность
<b>Класс (А) со встроенными программами</b>										
Контроллер CS-2013-RF14B	12 В	1	2048	2048	1803-1812, 2811-2812, 1903, 6812	-	-	в ППЗУ	да	Мини
Контроллер CS-2013-RF14B	5 В	1	2048	2048	2811-2812	-	-	в ППЗУ	да	Мини
Контроллер CS-2015-RF21B	12 В	1	1024	1024	1803-1812, 2811-2812, 1903, 6812	-	-	в ППЗУ	да	Мини
Контроллер CS-TH2010-RF4B 18x1С	12-24 В	1	2048	2048	1804-1812	MASTER/SLAVE	-	в ППЗУ	да	Возможность наращивания
Контроллер CS-2014-RF4B	5-24 В	1	2048	2048	1803-1812, 2811, 2812, 1903, 6812	-	-	в ППЗУ	да	Универсальный
Контроллер CS-RGBW-SPI-RF4B	5-24 В	1	2048	2048	1803-1812, 2811, 2812, 1903, 6812	-	-	в ППЗУ	да	Для SPI RGBW лент
Контроллер CS-2014-RF4B	5-24 В	1	2048	2048	1803-1812, 2811, 2812, 1903, 3001-3008	-	-	в ППЗУ	да	Универсальный
<b>Класс (В) с созданием своих программ</b>										
Контроллер HX-801SB	5-24 В	1	2048	2048	все	-	да, LED Build	SD-карта до 4Гб	да	Без пульта
Контроллер HX-805	5-24 В	1	2048	2048	все	-	да, LED Build	SD-карта до 2Гб	да	Удобный пульт
Контроллер HX-802SE	5-24 В	4	2048	6144	все	-	да, LED Build	SD-карта до 4Гб	да	Удобный пульт
Контроллер HX-T1000S	5-24 В	1	2048	2048	все	MASTER/SLAVE	да, LED Edit	SD-карта до 2Гб	-	Возможность наращивания
Контроллер RA-8000A	220 В	8	1024	8192	все	MASTER/SLAVE	да, LED Edit	SD-карта до 2Гб	-	Возможность наращивания
Контроллер HX-803SA DMX	220 В	8	1024	8192	все	-	да, LED Build	SD-карта до 32Гб	-	DMX-вход, синхронизация по питанию
Контроллер HX-801SD	220 В	8	2048	16384	все	-	да, LED Build	SD-карта до 32Гб	-	Синхронизация по питанию
<b>Класс (С) управляющие станции</b>										
Контроллер HX-803TC	220 В	-	-	макс. 170000	все	MASTER	да, LED Studio, LED Build	SD-карта до 32Гб	-	Автономный и онлайн режимы, управление до 255 Slave контроллерами HX-801RC
Контроллер HX-805TC	220 В	-	-	макс. 128880	все	MASTER	да, LED Studio, LED Build	SD-карта до 32Гб	-	Автономный и онлайн режимы, управление до 96 Slave контроллерами HX-801RC
Контроллер HX-801RC	220 В	8	1024	8192	все	SLAVE	да, LED Studio	-	-	Онлайн режим, управление от компьютера или мастер-контроллера

**Помните правила подключения при разной удалённости ленты от контроллера:**

1. Не далее 30 метров: контроллер TTL – лента (напрямую).
2. Далее 30 метров: контроллер RS485 – конвертор RS485-TTL – лента (через конвертор).



The image features a close-up, top-down view of a large number of LED modules. Each module is a small, clear plastic housing containing a single LED chip, which is currently turned on, emitting a bright white light. The modules are interconnected by a complex network of thin, multi-colored wires in shades of red, green, blue, and yellow. The overall composition is dense and textured, with the light from the LEDs creating a soft, ambient glow. In the upper right corner, there is a solid red square containing the brand name 'arlight' in a white, lowercase, sans-serif font with a registered trademark symbol. Centered over the lower half of the image is the text 'СВЕТОДИОДНЫЕ МОДУЛИ' in a white, uppercase, sans-serif font.

*arlight*<sup>®</sup>

СВЕТОДИОДНЫЕ  
**МОДУЛИ**

## Лист SMD 5060

LX-500 12V Cx1

12V

IP20

**Прямоугольный лист  
сплошной засветки**

### ОПИСАНИЕ

Светодиодный лист 23.5x50см.

Разрезается по линиям кратно 1 светодиоиду.

Можно вырезать буквы и фигуры любой формы.

Гибкая плата белого цвета.

Светодиоды smd 5060 максимальной яркости, угол 120°.

Срок службы более 50000ч.

### ПРИМЕНЕНИЕ

- Создание светящихся букв и фигур;
- Подсветка больших площадей;
- Подсветка рекламных боксов, букв и вывесок.

### ВАРИАНТЫ ИСПОЛНЕНИЯ

- Открытая лента для установки внутри помещений:
  - LX-500 - защита IP33;
- Размер 500x235мм;
- Разрезается, минимальный отрезок круг, 1 светодиод;
- Используйте открытые листы LX для установки внутри помещений.

Параметры LX Cx1 12V 5060	1 светодиод	1 лист
Количество светодиодов, шт	1 шт	105 шт
Размер, мм	Ø 18мм	500x235
Световой поток, белый цвет, люмен	18 лм	1890лм
Напряжение питания, VDC	12 В	
Максимальная мощность, Вт	0.25 Вт	26 Вт

1. При подключении строго соблюдайте полярность "+" и "-".
2. Подключайте только к стабилизированным источникам напряжения 12 В±0.5В.
3. Не допускайте деформации и резких изгибов листа.



РАЗМЕРЫ (мм):

Лист LX-500

1 светодиод

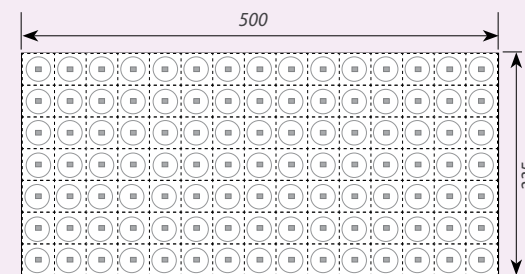
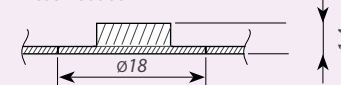

ДОСТУПНЫЕ ЦВЕТА



\*Для заказа используйте артикул на стр. 96, Табл 20.

## Модули Пиксельные

ARL-D9A 5V  
ARL-D12A 5V

5V

IP67

### Яркий пиксель с большим углом 120°

Пиксельные круглые модули содержат 1 яркий светодиод.  
Главная особенность - герметичный IP67 корпус, удобный для установки в небольшое отверстие.

#### ПРИМЕНЕНИЕ

- Создание световых рисунков произвольной формы.
- Оформление вывесок.

#### ОБЩИЕ ПАРАМЕТРЫ

- Напряжение питания 5 В
- Яркий светодиод с большим углом свечения до 120°.
- Количество в связке 50шт.



	Серия D9 ARL-D9A-5V	Серия D12 ARL-D12A-5V	Серия D12 ARL-D12A-5V RGB
Цвет			
Мощность	0.1 Вт	0.1 Вт	0.3 Вт
Диаметр отверстия	9 мм	12 мм	12 мм
Длина провода между модулями	60 мм	80 мм	80 мм
Особенность	точка Ø5мм	точка Ø8мм	Мультицветный, рекомендуется RGB-контроллер 016476 LN-RF8B

## SMD 2835 с линзами 160°

ARL-LC2835 12V  
ARL-LT2835 12V

12V

IP65

### Широкий угол

Поликарбонатная линза с широким углом 160°.  
Высокоэффективные светодиоды 2835  
Корпус ABS + алюминиевая плата.

### ПРИМЕНЕНИЕ

- Рекламные вывески;
- Световые буквы и корпуса.
- Контрастная подсветка рекламных конструкций.

### ОБЩИЕ ПАРАМЕТРЫ

- Напряжение питания 12 В
- Класс пыле-, влагозащиты IP65
- На проводе 20шт.



	020625 ARL-LC2835-1	021997 ARL-LC2835-2	020630 ARL-LC2835-3	020644 ARL-LT2835-3	020631 ARL-LC2835-4
Цвет свечения	Белый (6500-7000К) □	Белый (6500-7000К) □ [ <span style="color:red">■</span> <span style="color:green">■</span> <span style="color:blue">■</span> ]*	Белый (6500-7000К) □ [ <span style="color:red">■</span> <span style="color:green">■</span> <span style="color:blue">■</span> ]*	Белый (6500-7000К) □	Белый (6500-7000К) □ [ <span style="color:red">■</span> <span style="color:green">■</span> <span style="color:blue">■</span> ]*
Световой поток	35 Лм	65 Лм	105 Лм	130 Лм	140 Лм
Мощность	0,36 Вт	0,72 Вт	1,08 Вт	1,4 Вт	1,44 Вт
Размеры LxWxH	29x19x5 мм	48x16x5 мм	69x16x7 мм	44x41x7 мм	37x37x5 мм
Кол-во светодиодов	1 шт.	2 шт.	3 шт.	3 шт.	4 шт.
Расстояние между центрами модулей	95 мм	110 мм	175 мм	185 мм	170 мм
Глубина корпуса	40-100 мм	60-150 мм	100-150 мм	120-200 мм	120-250 мм

\*Артикулы для других цветов свечения указаны на сайте поставщика.

## SMD 2835 с линзами 160°

ARL-LC2835 12V  
ARL-L2835 12V

12V

IP65

*Увеличенное количество модулей на проводе*

Поликарбонатная линза с широким углом 160°.  
Высокоэффективные светодиоды 2835.  
Корпус ABS + алюминиевая плата.

### ПРИМЕНЕНИЕ

- Рекламные вывески;
- Световые буквы и корпуса.
- Контрастная подсветка рекламных конструкций.

### ОБЩИЕ ПАРАМЕТРЫ

- Напряжение питания 12 В.
- Класс пыле-, влагозащиты IP65.



	021971 ARL-LC2835	018030 ARL-L2835-2	018025 ARL-L2835P-3	018026 ARL-L2835P-4
Цвет свечения	Белый 6500-7000K	Белый 6500-7000K	Белый 6500-7000K	Белый 6500-7000K
Световой поток	50 Лм	70 Лм	106 Лм	140 Лм
Мощность	0,54 Вт	0,72 Вт	1,2 Вт	1,44 Вт
Размеры LxWxH	38x17x8 мм	45x13x9 мм	68x13x9 мм	47x47x9 мм
Кол-во светодиодов	1 шт.	2 шт.	3 шт.	4 шт.
Расстояние между центрами модулей	130 мм	150 мм	194 мм	185 мм
Количество на проводе	50 шт	25 шт	25 шт	25 шт
Глубина корпуса	40-100 мм	60-150 мм	100-150 мм	120-250 мм

## SMD 2835 с линзами 160°

ARL-BEST2835 12V

12V

IP67

### Высокая мощность, сплошная линза

Высокоэффективные светодиоды 2835.  
Корпус ABS+алюминиевая плата.  
Цельнолитая линза из поликарбоната.

#### ПРИМЕНЕНИЕ

- Рекламные вывески;
- Световые буквы и короба;
- Контражурная подсветка рекламных конструкций.

#### ОБЩИЕ ПАРАМЕТРЫ

- Напряжение питания 12 В
- Сплошная линза 160°
- На проводе 20шт.
- Класс пыле-, влагозащиты IP67



	021484 ARL-BEST2835-0.36W-12V	021485 ARL-BEST2835-2-1W-12V	0 21486 ARL-BEST2835-3-1.5W-12V	021487 ARL-BEST2835-4-2W-12V
Цвет свечения	Белый 6500-7000К	Белый 6500-7000К	Белый 6500-7000К	Белый 6500-7000К
Световой поток	30 Лм	90 Лм	135 Лм	168 Лм
Кол-во светодиодов	1 шт	2 шт	3 шт	4 шт
Мощность	0,36 Вт	1 Вт	1,5 Вт	2 Вт
Размеры LxWxH	19x19x10 мм	42x18x10 мм	72x18x10 мм	42x42x10 мм
Расстояние между центрами модулей	120 мм	200 мм	200 мм	250 мм
Глубина короба	40-100 мм	60-150 мм	120-250 мм	180-350 мм

## ТОРЦЕВАЯ ПОДСВЕТКА

ARL-PL3535 12V / ARL-PL2835 12V  
ARL-POWER 12V

12V

IP65

### Направленный луч света

Высокая яркость свечения.

**Фокусирующая линза.**

Класс пыле-, влагозащиты IP65.

Корпус ABS.

### ПРИМЕНЕНИЕ

- Торцевая подсветка одно- и двухсторонних световых коробов, объемных букв.

### ОБЩИЕ ПАРАМЕТРЫ

- Напряжение питания 12 В.
- Количество светодиодов 1 шт.



	020633 ARL-PL3535	020634 ARL-PL3535	020641 ARL-PL2835	021488 ARL-POWER
Цвет свечения	Белый 6500-7000K	Белый 6500-7000K	Белый 6500-7000K	Белый 6500-7000K
Световой поток	130 Лм	210 Лм	130 Лм	240 Лм
Угол свечения	15x60°	15x60°	18x50°	12x56°
Мощность	1,4 Вт	2,8 Вт	1,4 Вт	2,8 Вт
Размеры LxWxH	43x36x13 мм	43x36x13 мм	45x25x12 мм	72x34x18 мм
Расстояние между центрами модулей	230 мм	230 мм	200 мм	170 мм
Количество на проводе	30 шт	18 шт	30 шт	20 шт
Толщина короба	100-200 мм	120-250 мм	100-200 мм	120-250 мм

## SMD 2835 PGM

ARL-PGM2835 12V  
ARL-A2835 12V

12V

IP65

### Универсальные модули

#### Высокоэффективные светодиоды 2835.

Корпус ABS.

Класс пыле-, влагозащиты IP65.

#### ПРИМЕНЕНИЕ

- Рекламные вывески;
- Световые буквы и корпуса.

#### ОБЩИЕ ПАРАМЕТРЫ

- Напряжение питания 12 В;
- Класс пыле-, влагозащиты IP65.
- Угол свечения 120°.
- На проводе 20шт.



	021764 ARL-A2835-2	017437 ARL-PGM2835-2	021151 ARL-PGM2835-3	021152 ARL-PGM2835-3	021150 ARL-PGM2835-3P
Цвет свечения	Белый 6500-7000K	Белый 6500-7000K	Белый 6500-7000K	Белый 6500-7000K	Белый 6500-7000K
Световой поток	20 Лм	18 Лм	30 Лм	30 Лм	70 Лм
Мощность	0,32 Вт	0,24 Вт	0,33 Вт	0,33 Вт	0,72 Вт
Размеры LxWxH	32x7.5x4.3 мм	26x7x4 мм	49x15x4 мм	80x12x5 мм	92x15x5 мм
Кол-во светодиодов	2 шт.	2 шт.	3 шт.	3 шт.	3 шт.
Расстояние между центрами модулей	90 мм	50 мм	100 мм	170 мм	180 мм



## SMD 5060 LM

ARL-LM5050 12V

12V

IP65

### Широкий выбор цветов свечения

#### Светодиоды SMD 5050;

Корпус ABS;

Класс пыле-, влагозащиты IP65.













#### ПРИМЕНЕНИЕ

- Рекламные вывески.
- Световые буквы и корпуса.
- Контрастная подсветка рекламных конструкций.

#### ОБЩИЕ ПАРАМЕТРЫ

- Напряжение питания 12 В;
- Класс пыле-, влагозащиты IP65;
- Угол свечения 120°.
- Количество модулей на проводе 20 шт.



	020603 ARL-LM5050-3L	020619 ARL-LM5050-4L	015415 LM5050-4
Цвет свечения	Белый (6500-7000К) [       ]*	Белый (6500-7000К) [       ]*	RGB 
Световой поток	60 Лм	80 Лм	---
Мощность	0,72 Вт	0,96 Вт	1,44 Вт
Размеры LxWxH	68x20x6 мм	54x34x6 мм	55x35x6 мм
Расстояние между центрами модулей	230 мм	230 мм	150 мм

\*Артикулы для других цветов свечения указаны на сайте поставщика.

Таблица 1. Артикулы для заказа ленты smd 3528 60 LED

ЦВЕТ 	НАПРЯЖЕНИЕ	ОТКРЫТАЯ ЛЕНТА 8 мм IP33			ОТКРЫТАЯ ЛЕНТА 5мм IP33	герметичная лента		
		CRI>85	CRI98	S-LUX		СЕРИЯ "SE" IP65	СЕРИЯ "P" IP66	СЕРИЯ "PS" IP66
S-Cool (Супер-холодный) 15000-20000K	12 В				015215			
	с							
Cool (Холодный) 8000-9000K	12 В	014884				016836		
	24 В	016147						
White (Белый) 5800-6500K	12 В	010522				014627	011502	021099
	24 В	011504						
Neutral White (Белый)	12 В	021418						
	24 В		021412					
Day White (Дневной) 3800-4200K	12 В	011568	021419			015447		021100
	24 В	016144	021413	019987				
Warm (Теплый) 2700-2900K	12 В	010597	021420			014795	011509	021101
	24 В	016145	021414	019988		021556		
S-Warm (Очень теплый) 2200-2400K	12 В	018088						
	24 В							
Yellow (Жёлтый)	12 В	010521				015731		
	24 В							
Orange (Оранжевый)	12 В	013568						
	24 В							
Red (Красный)	12 В	010526				015417		
	24 В							
Pink (Розовый)	12 В	013571						
	24 В							
Blue (Синий)	12 В	010523				014799	014967	
	24 В							
Green (Зелёный)	12 В	010520				014793	014965	
	24 В							
UV (Ультрафиолетовый)	12 В	012813						
	24 В							
IR (Инфракрасный)	12 В	012814						
	24 В							

Таблица 2. Артикулы для заказа ленты smd 3528 120 2x LED

ЦВЕТ 	НАПРЯЖЕНИЕ	ОТКРЫТАЯ ЛЕНТА 8 мм IP33		ОТКРЫТАЯ ЛЕНТА 5 мм IP33	герметичная лента		
		CRI>85	CRI98		СЕРИЯ "SE" IP65	СЕРИЯ "PW" IP66	СЕРИЯ "PS" IP66
S-Cool (Супер-холодный) 15000-20000K	12 В			015212			
	24 В			015661			
Cool (Холодный) 8000-9000K	12 В	013239		015005	016838		
	24 В	013747		015650	016832		
White (Белый) 5800-6500K	12 В	012334		014992	014637		
	24 В	010347		015651	014678	018995	
Neutral White (Белый)	12 В						
	24 В		021415				
Day White (Дневной) 3800-4200K	12 В	012341		014994	015441		
	24 В	011581	021416	015648	015443	018996	
Warm (Теплый) 2700-2900K	12 В	012335		014995	015730		
	24 В	010346	021417	015649	014679	018997	021462
S-Warm (Очень теплый) 2200-2400K	12 В	018091		018101			
	24 В	018090		018100			
Yellow (Жёлтый)	12 В	012328		015006	014883		
	24 В	08780		015662	015132		
Orange (Оранжевый)	12 В	015902					
	24 В	015896					
Red (Красный)	12 В	012329		015001	014880		
	24 В	008781		015657	015067		
Pink (Розовый)	12 В	015897					
	24 В	015899					
Blue (Синий)	12 В	012330		015004	014798		
	24 В	008783		015660	014676		
Green (Зелёный)	12 В	012331		015007	014792		
	24 В	008782		015663	016510		
UV (Ультрафиолетовый)	12 В	012812					
	24 В						

Таблица 3. Артикулы для заказа ленты smd 3528 240 2x2 LED

ЦВЕТ 	НАПРЯЖЕНИЕ	ОТКРЫТАЯ ЛЕНТА 8 мм IP33			ГЕРМЕТИЧНАЯ ЛЕНТА		
		CRI>85	<b>CRI98</b>	S-LUX	СЕРИЯ "SE" IP65	СЕРИЯ "P" IP66	СЕРИЯ "PW" IP66
Cool (Холодный) 8000-9000K	24 В	013746		014722			
White (Белый) 5800-6500K	24 В	008771		014720	014958	018998	021099
Neutral White (Белый)	24 В		021448				
Day White (Дневной) 3800-4200K	24 В	013474	021449	014723	014953	019000	021100
Warm (Теплый) 2700-2900K	24 В	008770	021450	014721	014954	018999	021101
S-Warm (Очень теплый) 2200-2400K	24 В	018103					
Yellow (Жёлтый)	24 В	008774					
Red (Красный)	24 В	008775					
Pink (Розовый)	24 В	008769					
Blue (Синий)	24 В	008768					
Green (Зелёный)	12 В	010520			014793	014965	

Таблица 4. Артикулы для заказа ленты smd 5060 30 LED

ЦВЕТ 	НАПРЯЖЕНИЕ	ОТКРЫТАЯ ЛЕНТА 8 мм IP33	ГЕРМЕТИЧНАЯ ЛЕНТА	
			СЕРИЯ "SE" IP65	СЕРИЯ "P" IP66
Cool (Холодный) 8000-9000K	12 В	016890	016834	
White (Белый) 5800-6500K	12 В	010595	014693	
Day White (Дневной) 3800-4200K	12 В	011570	016843	
Warm (Теплый) 2700-2900K	12 В	010594	015129	
S-Warm (Очень теплый) 2200-2400K	12 В	018102		
Yellow (Жёлтый)	12 В	010598	016509	
Orange (Оранжевый)	12 В	015898		
Red (Красный)	12 В	010599	016498	
Pink (Розовый)	12 В	015973		
Blue (Синий)	12 В	010592	015135	
Green (Зелёный)	12 В	010593	016508	
RGB	12 В	010596	014619	014964
	24 В		021732	

Таблица 5. Артикулы для заказа ленты smd 5060 60 2x LED

<b>ЦВЕТ</b>   цветной      белый	НАПРЯЖЕНИЕ	ОТКРЫТАЯ ЛЕНТА 8 мм IP33		ГЕРМЕТИЧНАЯ ЛЕНТА			
		CRI>85	<b>CRI98</b>	СЕРИЯ "SE" IP65	СЕРИЯ "P" IP66	СЕРИЯ "PW" IP66	СЕРИЯ "PS" IP66
Cool (Холодный) 8000-9000K	12 В	013341		016845			021401
	24 В	013757		016847			
White (Белый) 5800-6500K	12 В	012339		014636	012388	016169	
	24 В	008829		014626	010357	016170	021399
Neutral White (Белый)	12 В						
	24 В		021423				
Day White (Дневной) 3800-4200K	12 В	012338		015453	018704	016168	
	24 В	011571	021422	015455		016181	021398
Warm (Теплый) 2700-2900K	12 В	012349		014692	012385	016174	
	24 В	008828	021421	015279		016171	
S-Warm (Очень теплый) 2200-2400K	12 В	018097					
	24 В	018099					
Yellow (Жёлтый)	12 В	012342		015444			
	24 В	008816		017493			
Orange (Оранжевый)	12 В	015972					
	24 В	015974					
Red (Красный)	12 В	012343		015445			
	24 В	008817		015597			
Pink (Розовый)	12 В	015975					
	24 В	015969					
Blue (Синий)	12 В	012336		014882			
	24 В	008819		017482			
Green (Зелёный)	12 В	012337		015434			
	24 В	008818		016505			
UV (Ультрафиолетовый)	12 В	012815					
	24 В						
RGB	12 В	012340		014618	012311		021402
	24 В	010367		014794	010366		021400

Таблица 6. Артикулы для заказа ленты LUX smd 5060 72 LED Cx1

ЦВЕТ  	НАПРЯЖЕНИЕ	ОТКРЫТАЯ ЛЕНТА IP33	
		CRI>85	CRI98
Cool (Холодный) 8000-9000K	12 В	016837	
White (Белый) 5800-6500K	12 В	011705	
Neutral White (Белый)	12 В		021471
Day White (Дневной) 3800-4200K	12 В	016841	021472
Warm (Теплый) 2700-2900K	12 В	011704	021473
S-Warm (Очень теплый) 2200-2400K	12 В	018096	
Yellow (Жёлтый)	12 В	011708	
Red (Красный)	12 В	011709	
Blue (Синий)	12 В	011711	
Green (Зелёный)	12 В	011710	

Таблица 7. Артикулы для заказа ленты LUX smd 5060 120 LED 2x2

ЦВЕТ  	НАПРЯЖЕНИЕ	ОТКРЫТАЯ ЛЕНТА IP33	
		CRI>85	CRI98
Cool (Холодный) 8000-9000K	24 В	013756	
White (Белый) 5800-6500K	24 В	011256	
Neutral White (Белый)	24 В		021468
Day White (Дневной) 3800-4200K	24 В	013759	021469
Warm (Теплый) 2700-2900K	24 В	011259	021470
Yellow (Жёлтый)	24 В	011263	
Red (Красный)	24 В	011258	
Blue (Синий)	24 В	011257	
Green (Зелёный)	24 В	011262	
RGB	24 В	011205	

Таблица 8. Артикулы для заказа ленты LUX smd 5060 54 LED 220В

ЦВЕТ  	НАПРЯЖЕНИЕ	ОТКРЫТАЯ ЛЕНТА IP33
		CRI>85
White (Белый) 5800-6500K	220В	020537
Day White (Дневной) 3800-4200K	220В	020538
Warm (Теплый) 3000K	220В	020539
Warm (Теплый) 2700K	220В	019666
Blue (Синий)	220В	020452
Green (Зелёный)	220В	020453

Таблица 9. Артикулы для заказа ленты PRO smd 2835 60 LED

ЦВЕТ  белый	НАПРЯЖЕНИЕ	ОТКРЫТАЯ ЛЕНТА IP33		ГЕРМЕТИЧНАЯ ЛЕНТА "SE" IP65
		CRI>85	CRI98	
Cool (Холодный) 8000-9000K	12 В	016889		020516
	24 В			020521
White (Белый) 5800-6500K	12 В	015703		020517
	24 В	020011		020522
Neutral White (Белый)	12 В		021404	
	24 В		021407	
Day White (Дневной) 3800-4200K	12 В	015697	021405	020518
	24 В	020012	021408	020523
Warm (Теплый) (2800-3200K)	12 В	020019	021406	020519
	24 В	020014	021409	020525
Warm (Очень теплый) (2600-2800K)	12 В	015702		020520
	24 В	020013		020526
S-Warm (Очень теплый) 2200-2400K	12 В	018108		

Таблица 10. Артикулы для заказа ленты PRO smd 2835 120 LED 2x

ЦВЕТ  белый	НАПРЯЖЕНИЕ	ОТКРЫТАЯ ЛЕНТА IP33		ГЕРМЕТИЧНАЯ ЛЕНТА "SE" IP65
		CRI>85	CRI98	
Cool (Холодный) 8000-9000K	24 В	016888		020527
White (Белый) 5800-6500K	24 В	015696		020528
Neutral White (Белый)	24 В		021403	
Day White (Дневной) 3800-4200K	24 В	015698	021410	020529
Warm (Теплый) (2800-3200K)	24 В	020393	021411	020532
Warm (Очень теплый) (2600-2800K)	24 В	015699		020533
S-Warm (Очень теплый) 2200-2400K	24 В	018111		

Таблица 11. Артикулы для заказа ленты PRO smd 2835 98 LED 1.6x

ЦВЕТ  белый	НАПРЯЖЕНИЕ	ОТКРЫТАЯ ЛЕНТА IP33		ГЕРМЕТИЧНАЯ ЛЕНТА "SE" IP65
		CRI>85	CRI98	
Cool (Холодный) 8000-9000K	24 В	019912		
White (Белый) 5800-6500K	24 В	019913		021875
Neutral White (Белый)	24 В		021451	
Day White (Дневной) 3800-4200K	24 В	019914	021452	021876
Warm (Теплый) (2800-3200K)	24 В	019915	021453	021877
Warm (Очень теплый) (2600-2800K)	24 В	019928		021878

Таблица 12. Артикулы для заказа ленты LUX smd 5630 30 LED

ЦВЕТ  белый	НАПРЯЖЕНИЕ	ОТКРЫТАЯ ЛЕНТА IP33	
		серия Стандарт	серия ULTRA
Cool (Холодный) 8000-9000K	12 В	019730	013852
White (Белый) 5800-6500K	12 В	019732	013853
Day White (Дневной) 3800-4200K	12 В	019731	013855
Warm (Теплый) 2800-3200K	12 В	019733	013854
S-Warm (Очень теплый) 2200-2400K	12 В		018109

Таблица 13. Артикулы для заказа ленты ULTRA smd 5630 60 LED 2x | 2xH

ЦВЕТ  белый	НАПРЯЖЕНИЕ	ОТКРЫТАЯ ЛЕНТА IP33		
		серия Стандарт	серия ULTRA 2H	серия ULTRA 2X
Cool (Холодный) 8000-9000K	24 В	019734	017469	016891
White (Белый) 5800-6500K	24 В	019735	017458	014973
Day White (Дневной) 3800-4200K	24 В	019736	017459	015286
Warm (Теплый) 2800-3200K	24 В	019741		
Warm (Теплый) 2600-2800K	24 В	019738	017456	015287
S-Warm (Очень теплый) 2200-2400K	24 В		018098	



Таблица 14. Артикулы для заказа ленты Боковые smd 335 120 LED 2x

ЦВЕТ  белый	НАПРЯЖЕНИЕ	ОТКРЫТАЯ ЛЕНТА IP33		ГЕРМЕТИЧНАЯ ЛЕНТА "SE" IP65	
		12 В	24 В	12 В	24 В
White (Белый) 5800-6500К	12 В	013347			
	24 В	011666		020558	
Day White (Дневной) 3800-4200К	12 В	019945			
	24 В	019946		020557	
Warm (Теплый) 2800-3200К	12 В	013344			
	24 В	011677		020556	
Red (Красный)	12 В				
	24 В	011670			
Blue (Синий)	12 В	013346			
	24 В	011664			

Таблица 15. Артикулы для заказа ленты smd 5060 48 LED "Волна"

ЦВЕТ  цветной  белый	НАПРЯЖЕНИЕ	ОТКРЫТАЯ ЛЕНТА IP33	
		12 В	24 В
Cool (Холодный) 8000-9000К	12 В	018220	
White (Белый) 5800-6500К	12 В	017202	
Day White (Дневной) 3800-4200К	12 В	018221	
Warm (Теплый) 2700-2900К	12 В	018210	
Yellow (Жёлтый)	12 В	018216	
Orange (Оранжевый)	12 В	018219	
Red (Красный)	12 В	018223	
Pink (Розовый)	12 В	018218	
Blue (Синий)	12 В	018222	
Green (Зелёный)	12 В	018217	

Таблица 16. Артикулы для заказа ленты smd 5060 LED 2x "Лепесток"

ЦВЕТ  цветной  белый	НАПРЯЖЕНИЕ	ОТКРЫТАЯ ЛЕНТА IP33	
		12 В	24 В
Cool (Холодный) 8000-9000К	12 В	018237	
White (Белый) 5800-6500К	12 В	017347	
Day White (Дневной) 3800-4200К	12 В	018228	
Warm (Теплый) 2700-2900К	12 В	018229	
Yellow (Жёлтый)	12 В	018224	
Orange (Оранжевый)	12 В	018227	
Red (Красный)	12 В	018231	
Pink (Розовый)	12 В	018226	
Blue (Синий)	12 В	018230	
Green (Зелёный)	12 В	018225	

Таблица 17. Артикулы для заказа Гибкий LED неон CF2835 108 LED

ЦВЕТ 	НАПРЯЖЕНИЕ	ОТКРЫТАЯ ЛЕНТА 8 мм IP33		
		Серия Classic	Серия U15M20	Серия Mini
White (Белый) 5800-6500K	220В	021153		
	24 В		021342	021344
Day White (Дневной) 3800-4200K	220В	021154		
	24 В			
Warm (Теплый) 2700-2900K	220В	021155		
	24 В		021239	021346
Yellow (Жёлтый)	220В	021160		
	24 В		021528	021532
Red (Красный)	220В	021157		
	24 В		021529	021531
Blue (Синий)	220В	021156		
	24 В		021526	021345
Green (Зелёный)	220В	021158		
	24 В		021527	021530

Таблица 19. Артикулы для заказа Нити WR smd 1608 20 LED

ЦВЕТ 	НАПРЯЖЕНИЕ	Герметичная нить IP65
White (Белый) 5800-6500K	12 В	017998
Day White (Дневной) 3800-4200K	12 В	017999
Warm (Теплый) 2700-2900K	12 В	017993
Yellow (Жёлтый)	12 В	017992
Red (Красный)	12 В	018123
Blue (Синий)	12 В	017995
Green (Зелёный)	12 В	017994
RGB	12 В	018005

Таблица 18. Артикулы для заказа Dip-LED 96

ЦВЕТ 	НАПРЯЖЕНИЕ	Силиконовая оболочка IP65
White (Белый) 5800-6500K	12 В	010608
Day White (Дневной) 3800-4200K	12 В	020892
Warm (Теплый) 2700-2900K	12 В	010611
Yellow (Жёлтый)	12 В	007377
Red (Красный)	12 В	007376
Blue (Синий)	12 В	011433
Green (Зелёный)	12 В	011432

Таблица 20. Артикулы для заказа Листы LX smd 5060 на12V

ЦВЕТ 	НАПРЯЖЕНИЕ	ОТКРЫТАЯ ЛЕНТА IP33
White (Белый) 5800-6500K	12 В	014453
Day White (Дневной) 3800-4200K	12 В	013886
Warm (Теплый) 2700-2900K	12 В	014452
Yellow (Жёлтый)	12 В	014455
Red (Красный)	12 В	014255
Blue (Синий)	12 В	014254
Green (Зелёный)	12 В	014841



**ransistor**

Россия, г. Москва  
1-й Митинский пер., 15  
т (495) 926-56-50  
т (495) 797-34-52

sales@transistor.ru  
www.transistor.ru  
www.arlight.ru

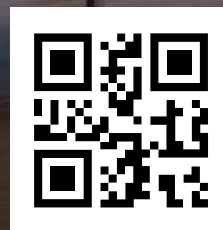

013465